

保証書(持ち込み修理)

型名:RM-230H

お客様	ご住所	〒										電話
	お名前	ふりがな										
保証期間	お買い上げ日		年		月		日	本体	1年	年	月	日まで
販売店	電話											

■修理の際は 下記の保証規定の範囲内で無償修理をさせていただきます。

※ 販売店印がない場合は無効ですので、必ず印の有無をご確認ください。もし印がない場合は直ちにお買い上げの販売店にお申し出ください。または商品の着荷時の送り状を貼り付けてください。なお、本書は再発行しませんので大切に保管してください。

※ 販売店へのお願い
お買い上げ日・貴店の住所・名称・電話番号を押印の上、お客様にお渡しください。

※保証期間内に故障して無償修理をお受けになる時は、商品と本書をご持参、ご提示の上お買い上げの販売店にご依頼下さい。

保証期間内でも次の場合は有料となります。

- (イ) 使用上の誤り及び不当な修理や改造による故障及び損傷。
- (ロ) お買い上げ後の落下等による故障及び損傷。
- (ハ) 火災、地震、水害、落雷、その他の天災地変、異常電圧による故障及び損傷。
- (ニ) 一般家庭用以外に使用された場合の故障及び損傷。
- (ホ) 本書の提示がない場合。
- (ヘ) 本書にお買い上げ年月日、お客様名、販売店名の記入がない場合、あるいは字を書き換えられた場合。
- (ト) 中古品として本製品をご購入された場合。(リサイクルショップでのご購入、オークション購入での中古品を含む)
- (チ) 本書は日本国内においてのみ有効です。

販売元 ROOMMATE® ダイヤモンドヘッド株式会社 輸入発売元 株式会社 KOM
〒108-0073 東京都港区三田2-7-13 TDS 三田ビル 6F 〒815-0031 福岡県福岡市南区清水 3-4-4

【ご質問・修理依頼・部品のご注文等は下記のお電話番号にお問い合わせください】

サービスセンター

TEL : 0120-05-1783 ※受付時間 : 9 : 00~17 : 00 (土・日祝日除く)

Eメール : info@kom408.com

取扱説明書

RM-230H

高速製氷機 自家製アイスメーカー

この度は、お買い上げいただき誠にありがとうございます。
安全に正しくお使いいただくために、必ず取扱説明書及び保証書をよくお読みください。また、本取扱説明書は必ず保管して必要に応じてご利用ください。
「保証書」はお買い上げ日・販売店名の記入を必ず確かめ、販売店からお受け取りください。

一般家庭用

この商品は海外では使用できません。
FOR USE IN JAPAN ONLY

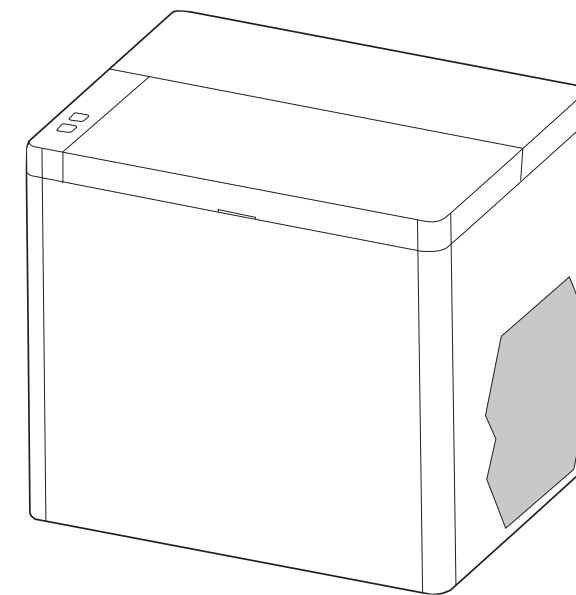

もくじ

安全上の注意.....1~3
各部の名称.....4
操作パネル.....5
ご使用になる前に.....6
使い方.....7~8

お手入れ方法.....9
故障かな?と思ったら...10
MEMO.....11~12
製品仕様.....13
アフターサービス.....14

安全上の注意

お使いになる人や他の人への危害、財産への損害を未然に防止するための安全に関する重大な内容を記載しています。本文をお読みになり、正しくご使用ください。

表示の説明

警告

「取扱を誤った場合、使用者が死亡または重傷*1を負うことが想定されること」を示します。

注意

「取り扱いを誤った場合、使用者が傷害*2を負うことが想定されるか、または物的損害*3の発生が想定されること」を示します。

*1 重傷とは、失明や、けが、やけど(高温-低温)、感電、骨折、中毒などで、後遺症が残るものおよび治療に入院・長期の通院を要するものをさします。

*2 傷害とは、治療に入院や長期の通院を要さない、けが、やけど、感電などをさします。

*3 物的損害とは、家屋・家財および家畜・ペット等にかかわる拡大損害をさします。

図記号の説明



禁止

⊘は、禁止(してはいけないこと)を示します。

具体的な禁止内容は、図記号の中や近くに絵や文章で示します。



指示

ⓘは、指示する行為の強制(必ずすること)を示します。

具体的な指示内容は、図記号の中や近くに絵や文章で示します。







注意

△は、注意を示します。

具体的な注意内容は、図記号の中や近くに絵や文章で示します。

警告

	改造をしない。また、修理技術者以外の方は分解したり修理をしない 火災・感電・けがの原因になります。 修理はお買い上げの販売店または弊社サービスセンターにご相談ください。
	使用中、冷却棒に触れない 冷却棒は非常に冷たくなるため、凍傷やけがの原因になります。
	濡れた手で電源プラグを抜き差ししない 感電の原因になります。
	本体に水をつけたり、水をかけたりしない ショート・感電・故障のおそれがあります。

安全上の注意



禁止

子供だけで使わせない、幼児の手の届くところで使わない
感電・けがをするおそれがあります。

輸送中、本体を45°以上に傾けたり、上下を逆さにしない
コンプレッサーや気密性の保持に損害が生じて故障の原因になります。

平面に置き、水平状態を保つ
故障の原因になります。

たこ足配線をしない
たこ足配線などで定格を超えるとモーターが発熱し、故障の原因になります。

強い衝撃を与えない
本体破損や動作不働、またはけがの原因になります。

コードや電源プラグが傷んでいたり、コンセントの差込みがゆるいときは使用しない
感電・ショート・発火の原因になります。

コードを傷つけない
無理に曲げたり、引っ張ったり、ねじったり、たばねたり、高温部に近づけたり、重いものをのせたり、挟み込んだり、加工したりすると破損し、火災・感電の原因になります。

本製品は国内専用の一般家庭用です
交流100V 50/60Hz 15A以外の電源の使用や業務用として使用しない
破損及び火災の原因になります。

使用中は本体を持ち運ばない
水タンク内の水がこぼれ感電するおそれがあります。
また、本体が落下して、本体破損や動作不働、またはけがの原因になります。

吸込口や排気口をふさいだり、ピンなどの異物を入れない
感電・ショート・発火の原因になります。

電源プラグを舐めさせない
感電やけがの原因になります。乳幼児が誤って舐めないよう注意してください。



必ず実施

異常・故障時には、直ちに使用を中止し、電源プラグをコンセントから抜く
発煙・火災・感電のおそれがあります。

(異常な例)

・異常な臭いがする

・電源プラグが異常に熱くなる

→使用を中止し、お買い上げの販売店またはサービスセンターへお問い合わせください。



必ず実施

電源プラグはコンセントの奥までしっかり差込む
発煙・火災・感電のおそれがあります。



定格15A以上のコンセントを単独で使う

他の器具と併用すると分岐コンセント部が異常発熱して発火するおそれがあります。



電源プラグの刃(プラグの先端)および刃の根本に付着したほこりを取る
火災の原因になります。

安全上の注意

■ アース線関連についての警告

	<p>必ずアース線を取り付ける 感電や火災のおそれがあります。</p>
 禁止	<p>アース線をガス管につながない ガス爆発の原因になります。</p> <p>指定以外のコンセントに差込まない 電源は指定された電圧で、アース付きのコンセントをお使いください。指定以外の電源を使うと火災や漏電原因になります。また、延長コードが必要となるような場所には設置しないでください。本機の電源仕様と合っていないコードを接続すると、コードが加熱して火災の原因になります。</p>

⚠ 注意

 禁止	<p>水のかかるところや、火気の近くでは使用しない 感電・漏電・変形の原因になります。</p> <p>適正な換気ができるように、製氷機の上部、後部、左右には150mmの空間をあける 故障の原因になります。</p> <p>オーブンや電熱器、またはその他の熱を発生する機器の近くに置かない 火災の原因になります。</p>
 プラグを抜く	<p>使用時以外は電源プラグをコンセントから抜く 絶縁劣化による感電・漏電火災の原因になります。</p>
 必ず実施	<p>電源プラグを抜くときは、コードを持たずに、必ず先端の電源プラグを持って引き抜く コードが破損して感電・ショート・発火の原因になります。</p> <p>設置後、電源プラグをコンセントに差込む前に2時間は使用しない また、少なくとも2時間ふたを開けたままにする 故障の原因を防ぎます。</p> <p>廃棄の際は、市区町村にご相談ください。</p>

各部の名称

【本体正面】

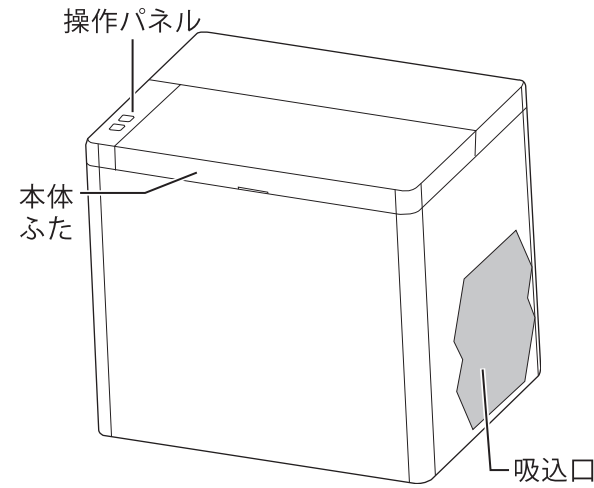

【本体背面】

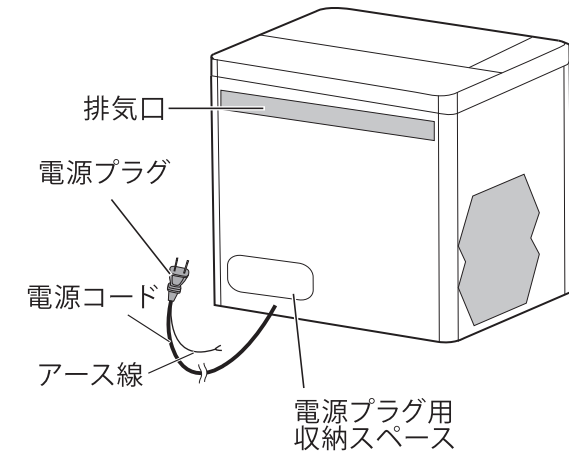

【本体底面図】

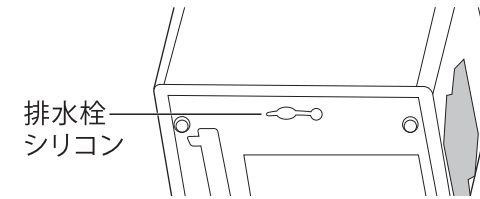

【電源プラグ用収納スペース】

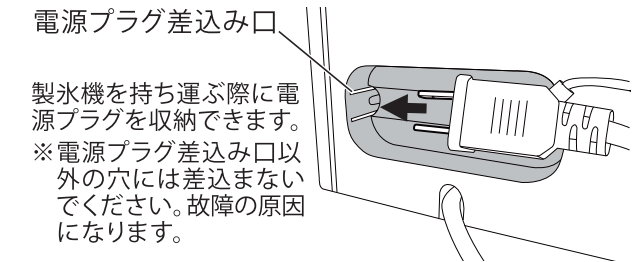

【本体室内図】

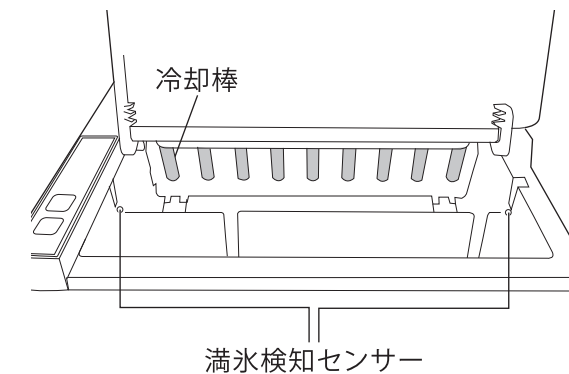
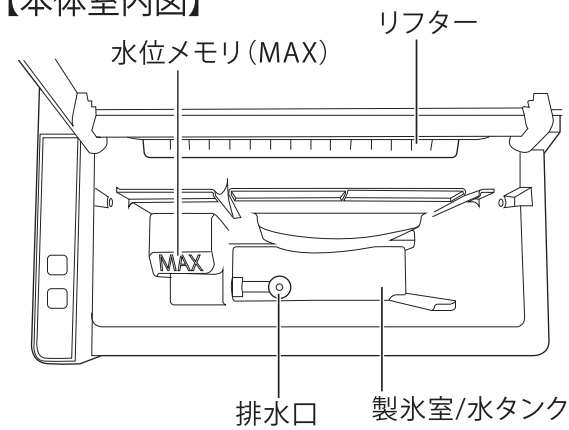

【付属品】

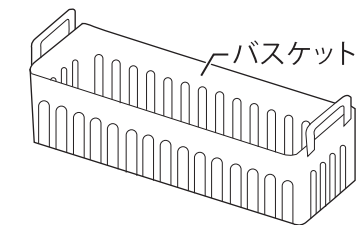
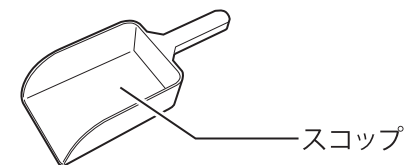



※ご使用前に、本体室内にバスケットが取り付けられていることを確認してください。

操作パネル





 **開始/停止ボタン:**
開始/停止 製氷を開始・中断・停止する際に押します。

 **設定ボタン:**
設定 製氷サイズを選択する際に押します。
ボタンを押すたびに、製氷サイズランプ(S)と(L)が切り替わります。

 **製氷サイズランプ(S):**
Sサイズ(約W19×H30mm)の氷ができます。(製氷時間:約5分)
選択中はランプが緑色に点滅します。

 **製氷サイズランプ(L):**
Lサイズ(約W24×H32mm)の氷ができます。(製氷時間:約9分)
選択中はランプが緑色に点滅します。

 **給水ランプ:**
給水 水タンクの水が少なくなったら点灯します。
給水ランプ点灯後も継続して製氷する場合は、速やかに給水してください。
製氷終了後に給水ランプが点灯した場合は、開始/停止ボタンを押して製氷を停止してください。
※ランプが点灯した状態で、長時間放置すると故障の原因となります。

 **満水ランプ:**
満水 氷バスケットの氷がいっぱいになった時に点灯します。
満水ランプが点灯した際は、速やかに氷を取り出して下さい。
※ランプが点灯した状態で、長時間放置すると故障の原因となります。

ご使用になる前に

- 初めてご使用される場合や長時間使用していない状態でお使いになる場合は、製氷室/水タンクを軽く洗浄して排水を行ってください。ニオイやほこりが付着している場合があるので、最初に製氷した氷(1~2回分)は捨ててください。バスケット、スコップは水を含ませよく絞った布で清掃してください。
- 電源を入れた直後の数回は、できあがる氷のサイズが小さい場合がありますが、故障ではありません。
- 製氷機の衛生を保つために、日常の管理・点検が重要です。製氷機を長期間ご使用になりますと、温度、水質などの使用環境と経年変化により、水垢やカビ、サビなどが氷に混入することがあります。製氷室/水タンクは日常的にお手入れし、清潔に保ってください。
- 排水栓がきちんと閉まっていることをご確認ください。

氷を持続的においしく召し上がっていただくために

- 包装箱から本体を取り出し使用する前に、製氷室/水タンクに小さなほこりなど不純物が入っていないかご確認ください。
- 本製品にミネラルウォーターや井戸水など、無殺菌の水は使用しないでください。塩素消毒された水道水のご使用をおすすめします。
※炭酸飲料・ジュース・スポーツドリンク・お湯・お茶などは製氷機の経路や機器の故障、変形の原因になるため、使用しないでください。
- 水質によって、氷に原料水自体のにおいがつく場合があります。また、ご購入後、初めて製氷した氷は、におうことがありますが、故障ではありません。ご使用とともに、においはなくなります。においが気になる場合は、市販の製氷機洗浄剤やクエン酸などで一度お手入れすることをおすすめします。
- 常温の水もしくは冷水を使用してください。
※変形や故障の原因になるため、ぬるま湯やお湯(40℃以上)は使用しないでください。
※水温が高いと設定した製氷サイズより小さくなる場合があります。
また、製氷時間が通常より長くなる場合があります。
- 氷の品質を保つためにも、こまめに水を交換してください。お手入れはバスケットを取り出し、水を含ませ、よく絞った布で拭き取ってください。落ちにくい汚れは柔らかい布に台所用中性洗剤を水で薄めたものを含ませて拭き取ってください。
- 長期間使用しない場合は、電源プラグをコンセントから抜いて、内部に残った水をすべて出し切り内部が乾いた状態にして保管してください。

持ち運びについて

- 本体を45°以上傾けないよう注意してください。
- 本体を両手でしっかり持って運んでください。

正しい設置方法

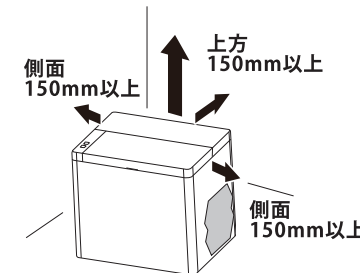

- 設置後、電源プラグをコンセントに差し込む前に2時間以上置いて冷媒を落ち着かせてください。
- 傾いた場所に設置すると落下してけがの原因になります。特に設置する台から本体がはみ出さないように設置してください。
- 空気循環を確保するため、壁や家具から約15cm以上離してください。

使い方

給水する

- ①本体ふたを開け、バスケットを取り出します。
- ②水タンクに適量の水を入れます。
- ③バスケットを元の位置にセットし、本体ふたを閉めます。

※水位メモリ (MAX) 以上の水を入れないでください。

※水タンク以外の部分には水を入れないでください。

※必ずバスケットをセットしてください。
バスケットをセットせず製氷を開始すると満水検知センサーが正常に検知できず故障の原因になります。

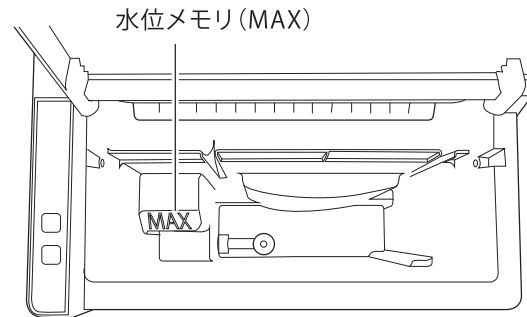

1

電源プラグをコンセントに差し込む

- 電源コードをコンセントに差し込んだら、操作パネルの製氷サイズランプ (S・L)、満水ランプ、給水ランプが同時に点灯し、その後製氷サイズランプ (L) が点滅します。

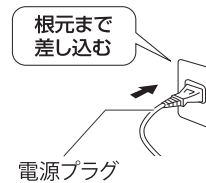

2

製氷サイズを選んで、製氷を開始する

- 開始/停止ボタンを押した後、設定ボタンで製氷サイズを選択します。
約1～2分後に水パイプから水が出て、製氷が開始されます。

※満水ランプまたは給水ランプが点灯している場合は製氷サイズを設定することができません。

※給水ランプが点灯したときは、復帰に時間を要するため、給水を行ってから製氷が開始されるまで、約5分かかります。

※給水ランプが点灯したとき、水タンクに水が2cm程度残っている場合がありますが、異常ではありません。

3

使い方

氷が冷却棒から落ちたら製氷が完了する

※1回分の製氷は約5～9分で完了します。(設定した製氷サイズによって異なります。)

※使用環境温度が35℃以上の場合、コンプレッサーが約3分間一時停止する場合があります。また、1回分の製氷時間が約10～11分かかります。

※1回の製氷につき、9個の氷ができます。

※氷バスケットの氷がいっぱいになったら電子音が鳴り満水ランプが点灯します。

※水タンクの水が少なくなったら、電子音が鳴り給水ランプが点灯します。

4

開始/停止ボタンを押して、製氷を停止する

※製氷の途中で電源プラグをコンセントから抜かないでください。
故障の原因になります。

※長時間使用しない場合は、電源プラグをコンセントから抜き、排水栓を開けて水をすべて出し切ります。使用後は、本体内部を乾かしてください。

5

お手入れ方法

- こまめにお手入れをしてください。

 注意	<ul style="list-style-type: none"> ●お手入れの際は、必ず電源プラグをコンセントから抜いてください。 ・通電状態でお手入れをすると、感電やけがの原因になります。 ●ベンジン・クレンザー・たわしなどを使わないでください。 ●食器洗い乾燥機や、食器乾燥機は使用しないでください。 ・動作不動、感電のおそれがあります。 ●本体の丸洗いはできません。本体に水をかけないでください。 ●長時間お使いにならないときは、お手入れ後、十分に自然乾燥させてください。 ●内部のセンサーや稼働部を無理に動かさないでください。 ●本体を45°以上傾けたり、ひっくり返したりしないようご注意ください。 ・冷却システムが正しく動作しなくなる可能性があります。
---	--

本体

- バスケットを取り出し、水を含ませ、よく絞った布で拭き取ってください。
- 落ちにくい汚れは柔らかい布に台所用中性洗剤を水で薄めたものを含ませて拭き取ってください。

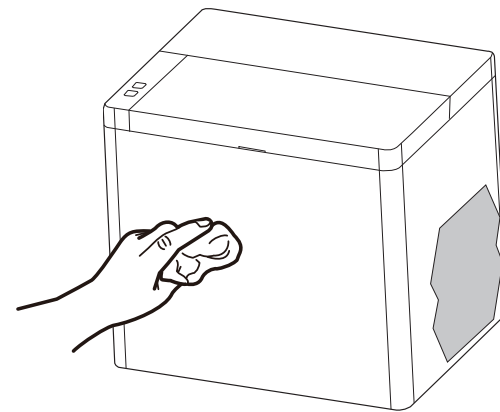

バスケット、スコップ

- スポンジなどを使用して水洗いをしてください。
- 乾いた布で水分を拭き取り、十分乾燥させてください。

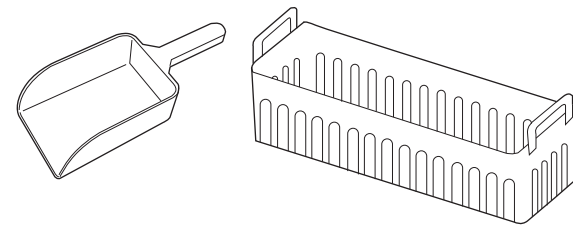

保管方法

- 汚れをしっかりと拭き取り、水気が残らないように十分乾燥させてください。
- 直射日光の当たらない、高温多湿を避けた場所に保管してください。
- 子供や幼児の手の届かないところで保管してください。

故障かな?と思ったら

修理サービスを依頼される前に、次の点をお調べください。

症状	考えられる原因	対処方法
電源が入らない	電源プラグがコンセントに接続されていない。	電源プラグをコンセントに差込んでください。
雑音がある	電圧が低すぎる。	電源プラグをコンセントから抜き、電圧に問題がないか確認してください。
満氷ランプが点灯しているが、バスケットに氷がない	バスケットが満氷検知センサーにかぶっている。	バスケットがズれて、満氷検知センサーが隠れていると製氷が停止します。バスケットを正しくセットしてください。
	満氷検知センサーに異物がついて	電源プラグをコンセントから抜き、満氷検知センサーについている異物を取り出してください。
	満氷検知センサーが壊れている。	使用を中止して、販売店またはサービスセンターへお問い合わせください。
給水ランプが点灯しているが、製氷室/水タンクに水が十分に入っている	センサーが壊れている。	使用を中止して、販売店またはサービスセンターへお問い合わせください。
氷に不純物が混ざっている	製氷室/水タンクに、ゴミやほこりが入っている。	製氷前に製氷室/水タンクのお手入れをしてください。
氷がおう	水質によって、氷に原料水自体のおいがつか場合があります。また、ご購入後、初めて製氷した氷は、におうことがあります。故障ではありません。	ご使用とともににおいはなくなります。においが気になる場合は、市販の製氷機洗浄剤やクエン酸などで、製氷室/水タンクを一度お手入れしてください。また、本製品にミネラルウォーターや井戸水など、無殺菌の水を使用しないでください。塩素消毒された水道水をご使用ください。
本体は作動しているが氷ができない	冷却剤が漏れている。	使用を中止して、販売店またはサービスセンターへお問い合わせください。

上記をご確認いただいても改善しない場合は使用を中止し、お買い上げの販売店またはサービスセンターにご連絡ください。

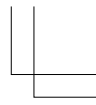
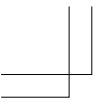

MEMO

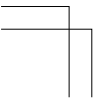

MEMO

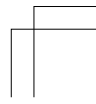
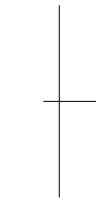

製品仕様

品名	高速製氷機 自家製アイスメーカー
品番	RM-230H
電源	AC100V 50/60Hz
消費電力	150W
冷媒	R600a
電流ヒューズ	3.15A
断熱材	EPS
重量	約5600g
コードの長さ	約1000mm
サイズ	約(W)288×(D)225×(H)265mm
製氷時間	(S)約5分 (L)約9分 ※1回分の製氷時間です。
満水量	約0.6kg
水タンク容量	1.6L
最大連続製氷回数	15回
断熱発泡ガス	EPS
材質	ABS、PP
騒音	≤60dB
冷却温度	-15℃
使用環境温度	5～40℃
セット内容	本体、バスケット、スコップ、取扱説明書兼保証書

アフターサービス

1.保証書の内容のご確認と保管のお願い

必ず「販売店印およびお買い上げ日」をご確認のうえ、お買い上げの販売店から受け取り、内容をよくお読みのうえ、大切に保管してください。

2.保証期間は、お買い上げ日より1年間

お買い上げ日の確認ができるレシートや注文書の控えがない場合、または購入履歴が確認できない場合は、ご対応が有償になる場合があります。

3.修理を依頼される時

「故障かなと思ったとき」をご確認のあと、直らない場合は使用を中止し、コンセントから電源プラグを抜いて、お買い上げの販売店またはサービスセンターにご連絡ください。

《保証期間中》

製品に保証書を添えて、お買い上げの販売店にご持参ください。

保証書の記載内容に基づき修理いたします。

《保証期間を経過しているとき》

修理すれば使用できる製品は、ご要望により有料修理いたします。

4.補修用性能部品の保有期間は製造打ち切り後 5年間

性能部品とは、その製品の機能を維持するために必要な部品です。

■お客様ご自身での修理、分解や改造は絶対にしないでください。

愛情点検



長年ご使用の製氷機の点検を！

こんな症状はありませんか

- ご使用中、電源コードや電源プラグが異常に熱くなる
- 焦げくさいにおいがする
- 製品の一部に割れ・がたつき・ゆるみがある
- その他の異常や故障がある

ご使用中止

こんな症状のときは、故障や事故防止のため、コンセントから電源プラグを抜いて、必ず販売店に点検(有料)をご相談ください。