

保証書(持ち込み修理)

型名:RM-228H

| | | | | | | | | | | | | |
|------|--------|------|---|--|---|--|---|----|----|---|---|-----|
| お客様 | ご住所 | 〒 | | | | | | | | | | 電話 |
| | お名前 | ふりがな | | | | | | | | | | |
| 保証期間 | お買い上げ日 | | 年 | | 月 | | 日 | 本体 | 1年 | 年 | 月 | 日まで |
| 販売店 | 電話 | | | | | | | | | | | |

■ 修理の際は

下記の保証規定の範囲内で無償修理をさせていただきます。

※ 販売店印がない場合は無効ですので、必ず印の有無をご確認ください。もし印がない場合は直ちにお買い上げの販売店にお申し出ください。または商品の着荷時の送り状を貼り付けてください。なお、本書は再発行しませんので大切に保管してください。

※ 販売店へのお願い
お買い上げ日・貴店の住所・名称・電話番号を押印の上、お客様にお渡しください。

※保証期間内に故障して無償修理をお受けになる時は、商品と本書をご持参、ご提示の上お買い上げの販売店にご依頼下さい。保証期間内でも次の場合は有料となります。

- (イ) 使用上の誤り及び不当な修理や改造による故障及び損傷。
- (ロ) お買い上げ後の落下等による故障及び損傷。
- (ハ) 火災、地震、水害、落雷、その他の天災地変、異常電圧による故障及び損傷。
- (ニ) 一般家庭用以外に使用された場合の故障及び損傷。
- (ホ) 本書の提示がない場合。
- (ヘ) 本書にお買い上げ年月日、お客様名、販売店名の記入がない場合、あるいは字を書き換えられた場合。
- (ト) 中古品として本製品をご購入された場合。(リサイクルショップでのご購入、オークション購入での中古品を含む)
- (チ) 本書は日本国内においてのみ有効です。

販売元 **ROOMMATE**® ダイヤモンドヘッド株式会社 輸入発売元 **株式会社 KOM**
〒108-0073 東京都港区三田2-7-13 TDS 三田ビル 6F 〒815-0031 福岡県福岡市南区清水 3-4-4

【ご質問・修理依頼・部品のご注文等は下記のお電話番号にお問い合わせください】

サービスセンター

TEL : 0120-05-1783 ※受付時間 : 9 : 00~17 : 00 (土・日祝日除く)
Eメール : info@kom408.com

取扱説明書

RM-228H

高速アイスメーカー 〈クリアロックmini〉

この度は、お買い上げいただき誠にありがとうございます。
安全に正しくお使いいただくために、必ず取扱説明書及び保証書をよくお読みください。また、本取扱説明書は必ず保管して必要に応じてご利用ください。
「保証書」はお買い上げ日・販売店名の記入を必ず確かめ、販売店からお受け取りください。

室内・家庭用

この商品は海外では使用できません。
FOR USE JAPAN ONLY

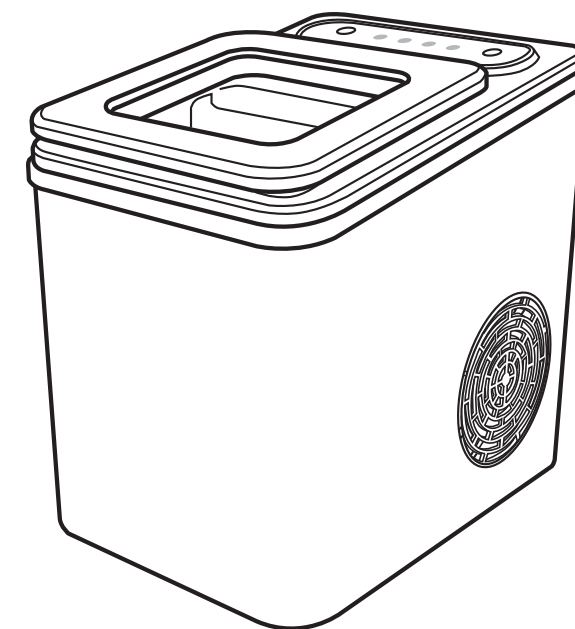

もくじ

| | | | |
|----------|-----|------------|-------|
| 安全上の注意 | 1~3 | お手入れ方法 | 8 |
| 各部の名称 | 4 | 故障かな?と思ったら | 9 |
| 操作パネル | 5 | MEMO | 10~12 |
| ご使用になる前に | 6 | 製品仕様 | 13 |
| 使い方 | 7 | アフターサービス | 14 |

安全上の注意

お使いになる人や他の人への危害、財産への損害を未然に防止するための安全に関する重大な内容を記載しています。本文をお読みになり、正しくご使用ください。

表示の説明

警告

「取扱を誤った場合、使用者が死亡または重傷*1を負うことが想定されること」を示します。

注意

「取り扱いを誤った場合、使用者が傷害*2を負うことが想定されるか、または物的損害*3の発生が想定されること」を示します。

*1 重傷とは、失明や、けが、やけど(高温-低温)、感電、骨折、中毒などで、後遺症が残るものおよび治療に入院・長期の通院を要するものをさします。

*2 傷害とは、治療に入院や長期の通院を要さない、けが、やけど、感電などをさします。

*3 物的損害とは、家屋・家財および家畜・ペット等にかかわる拡大損害をさします。

図記号の説明



禁止

⊘は、禁止(してはいけないこと)を示します。

具体的な禁止内容は、図記号の中や近くに絵や文章で示します。



指示

ⓘは、指示する行為の強制(必ずすること)を示します。

具体的な指示内容は、図記号の中や近くに絵や文章で示します。







注意

△は、注意を示します。

具体的な注意内容は、図記号の中や近くに絵や文章で示します。

警告

| | |
|---|---|
|  | 改造をしない。また、修理技術者以外の方は分解したり修理をしない 火災・感電・ケガの原因になります。 修理はお買い上げの販売店または弊社サービスセンターにご相談ください。 |
|  | 使用中、モーター部分に触れない モーター部分は熱くなり、やけどやけがの原因になります。 |
|  | 濡れた手で電源プラグを抜き差ししない 感電の原因になります。 |
|  | 本体に水をつけたり、水をかけたりしない ショート・感電・故障のおそれがあります。 |

安全上の注意



禁止

子供だけで使わせない、幼児の手の届くところで使わない
感電・ケガをするおそれがあります。

輸送中、本体を45°以上に傾けたり、上下を間違えたりしない
コンプレッサーや気密性の保持に損害が生じて故障の原因になります。

平面に置き、水平状態を保つ
故障の原因になります。

たこ足配線をしない
たこ足配線などで定格を超えると発熱をし、発火の原因になります。

強い衝撃を与えない
破損して、けがの原因になります。

コードや電源プラグが傷んでいたり、コンセントの差込みがゆるいときは使用しない
感電・ショート・発火の原因になります。

コードを傷つけない
無理に曲げたり、引っ張ったり、ねじったり、たばねたり、高温部に近づけたり、重いものをのせたり、挟み込んだり、加工したりすると破損し、火災・感電の原因になります。

交流100V以外では使用しない
火災・感電の原因になります。

使用中は本体を持ち運ばない
やけどやけがの原因になります。

吸込口や排気口をふさいだり、ピンなどの異物を入れない
感電・ショート・発火の原因になります。

電源プラグを舐めさせない
感電やケガの原因になります。特に乳幼児に触らせないようにご注意ください。



必ず実施

異常・故障時には、直ちに使用を中止し、電源プラグをコンセントから抜く
発煙・火災・感電のおそれがあります。

(異常な例)

・異常な臭いがする

・電源プラグが異常に熱くなる

→使用を中止し、お買い上げの販売店または弊社サービスセンターへお問い合わせください。



必ず実施

電源プラグはコンセントの奥までしっかり差し込む
発煙・火災・感電の恐れがあります。

定格15A以上のコンセントを単独で使う

他の器具と併用すると分岐コンセント部が異常発熱して発火するおそれがあります。

電源プラグの刃(プラグの先端)および刃の根本に付着したほこりを取る
火災の原因になります。

安全上の注意

⚠ 注意



禁止

水のかかるところや、火気の近くでは使用しない
感電・漏電・変形の原因になります。
適正な換気ができるように、製氷機の上部、後部、左右には150mmの空間をあける
故障の原因になります。
オープンや電熱器、またはその他の熱を発生する機器の近くに置かない
火災の原因になります。



プラグを抜く

使用時以外は電源プラグをコンセントから抜く
絶縁劣化による感電・漏電火災の原因になります。



必ず実施

電源プラグを抜くときは、コードを持たずに、必ず先端の電源プラグを持って引き抜く
コードが破損して感電・ショート・発火の原因になります。
最初に製氷機を使用する前に、設置してから2時間は使用しない
また、少なくとも2時間ふたを開けたままにする
故障の原因になります。
廃棄の際は、市区町村にご相談ください。

各部の名称

【本体正面】

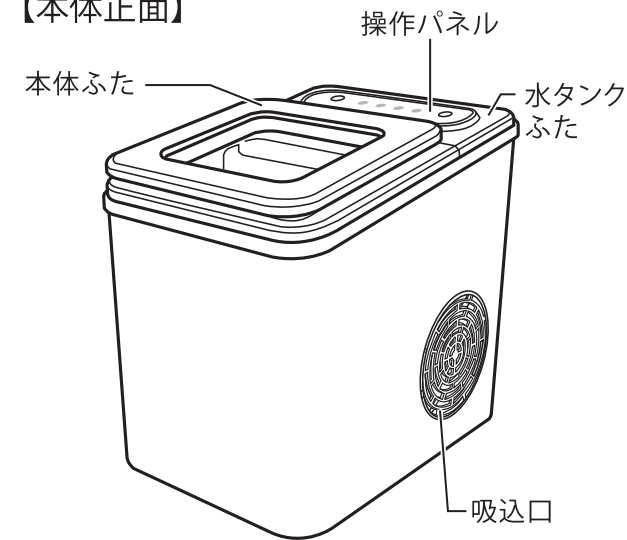

【水タンク】

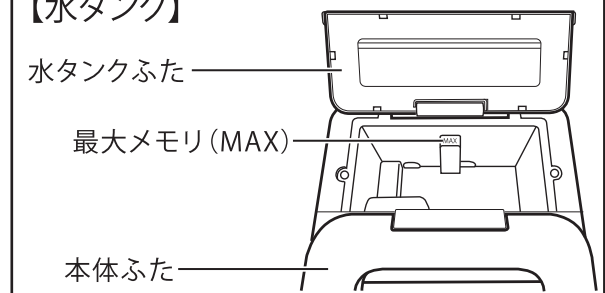

【本体背面】

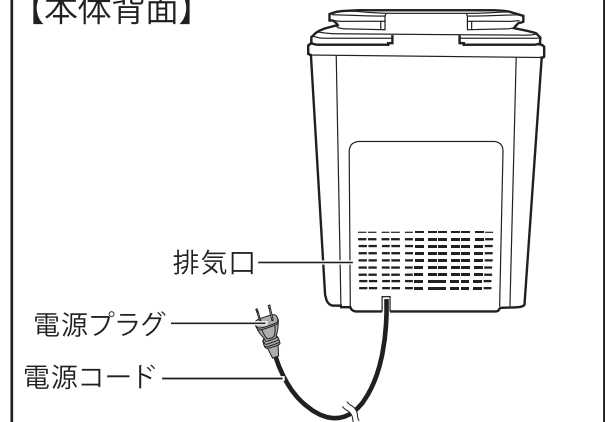

【本体底面図】

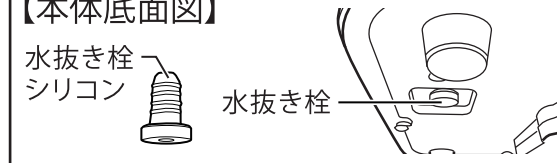

【本体室内図】

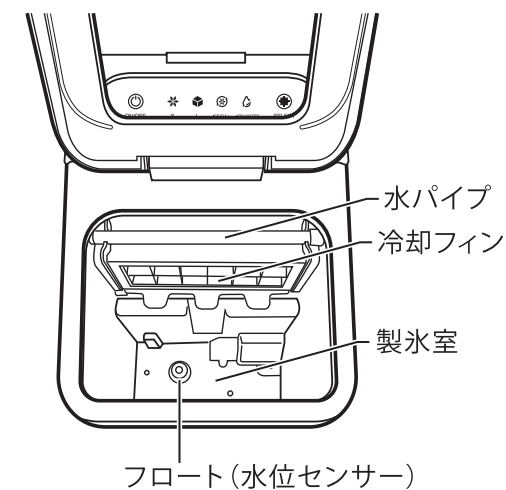

【氷バスケットが取り付けられた状態】

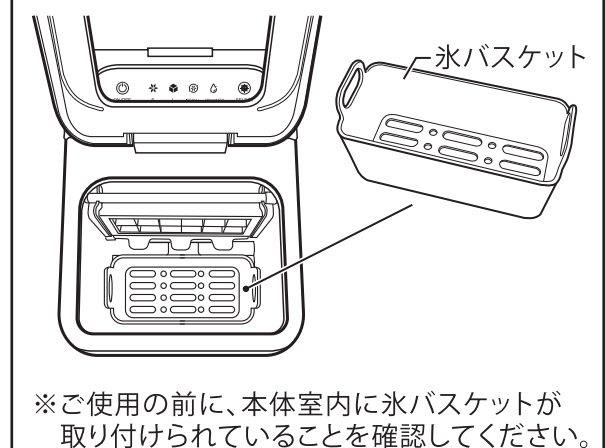

【付属品】

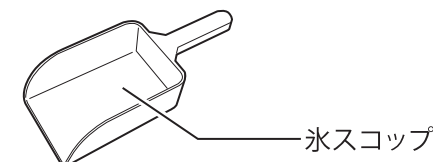

操作パネル



電源ON/OFFボタン：
電源を入・切する際に押します。



製氷レベルランプ(S)：
密度が低い氷ができます。(製氷時間：約20～25分)
選択中はランプが青く点灯します。



製氷レベルランプ(L)：
密度が高い氷ができます。(製氷時間：約25～30分)
選択中はランプが青く点灯します。



満氷ランプ：
氷バスケットの氷がいっぱいになった時に点灯します。
満氷ランプが点灯した際は、速やかに氷を取り出してください。



給水ランプ：
水タンクの水が少なくなったら点灯します。
給水ランプが点灯した際は、速やかに給水してください。



設定ボタン：
製氷レベルを選択する際に押します。
ボタンを押すたびに、製氷レベルランプ(S)と(L)が切り替わります。

ご使用になる前に

- 初めてご使用される前に、必ず氷バスケット、水タンク、製氷室を、水を含ませよく絞った布で清掃してください。
- 初回に製氷した氷は捨ててください。
- 水抜き栓がきちんと閉まっていることをご確認ください。
- 製氷する際に使用する水は水道水をご使用ください。
- ※ ミネラルウォーターなどミネラル分の多い水は塩素が除去されているため、給水タンクやmizパイプ内でヌメリやカビが発生しやすくなります。
ミネラル分が製氷機の内部などに付着して故障の原因になりますのでご使用はお控えください。
- 年に数回、水パイプのお手入れをしてください。
 - ① 水パイプを右に押し左側の固定具から外します。
 - ② 水パイプを左に押し右側のシリコン固定具から抜きます。
 - ③ パイプ左側のシリコンチューブを外し、水パイプのみにします。
 - ④ 水パイプの小さな穴に水垢等が詰まっていないか確認をし、お手入れをしてください。
 - ⑤ お手入れ後は小さな穴が下に向くようにセットし、上記の手順と逆で装着してください。
- ※ 誤った向きに取り付けると正常に作動しないことがあります。

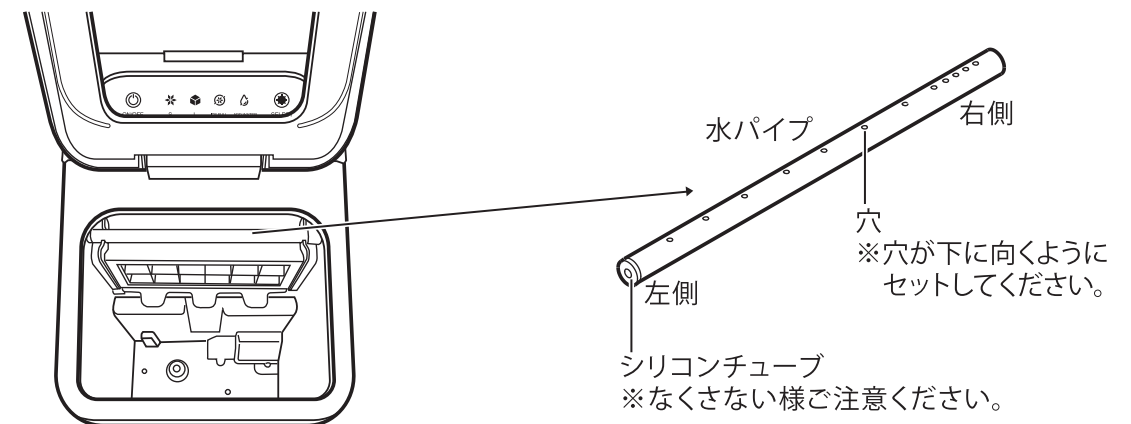

正しい設置方法

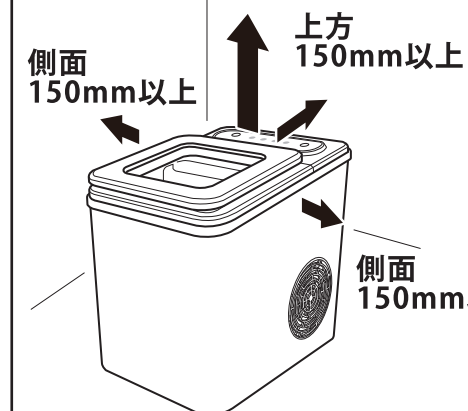

壁や家具から十分距離を離して設置してください

- ・全面及び上方は解放するように設置してください。
- ・左の図よりも近い場所に壁や家具などを置くと、うまく換気ができず、故障の原因になります。
- ・電源コードは、本体の下に通したり、温度の高くなる部分に近づけないでください。
- ・本体の上や下にもものを置いたり敷いたりしないでください。

使い方

1 給水する

- 水タンクのふたを開け、給水します。
- ※ 最大メモリ (MAX) 以上の水を入れしないでください。
- ※ 水タンク以外の部分には水を入れしないでください。

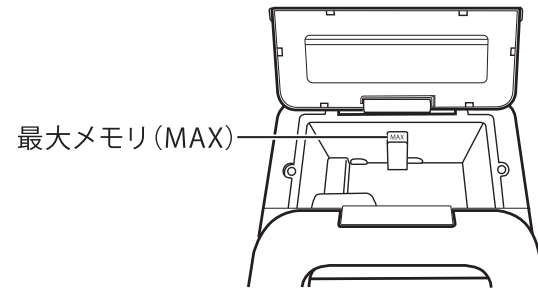

2 電源コードをコンセントに差し込む

- 電源コードをコンセントに差し込んだら、操作パネルの製氷レベルランプ (S・L)、満氷ランプ、給水ランプが同時に青く点灯し、その後製氷レベルランプ (L) が点滅します。

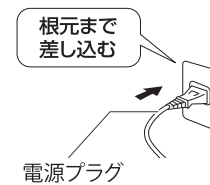

3 製氷レベルを選んで、製氷を開始する

- 電源ON/OFFボタンを押した後、設定ボタンで製氷レベルを選択します。約1～2分後に水パイプから水が出て、製氷が開始されます。
- ※ 満氷ランプまたは給水ランプが点灯している場合は製氷レベルを設定することができません。
- ※ 給水ランプが点灯したときは、復帰に時間を要するため、給水を行ってから製氷が開始されるまで、約20分かかります。

4 氷が冷却フィンから落ちたら製氷が完了する

- ※ 1回分の製氷は約25～30分で完了します。(設定した製氷レベルによって異なります。)
- ※ 1回の製氷につき、12個の氷ができます。
- ※ 氷バスケットの氷がいっぱいになったら電子音が鳴り満氷ランプが点灯します。
- ※ 水タンクの水が少なくなったら、電子音が鳴り給水ランプが点灯します。

5 電源ON/OFFボタンを押して、製氷を停止する

- ※ 製氷の途中で電源ON/OFFボタンを押さないでください。故障の原因になります。
- ※ 長時間使用しない場合は、電源プラグをコンセントから抜いて、水抜き栓を開けて水をすべて出し切り、本体内部を乾かしてください。

お手入れ方法

- こまめにお手入れをしてください。

注意

- お手入れの際は、必ず電源プラグをコンセントから抜いてください。
 - ・通電状態でお手入れをすると、感電やけがの原因になります。
- ベンジン・クレンザー・たわしなどを使わないでください。
- 食器洗い乾燥機や、食器乾燥機は使用しないでください。
 - ・動作不動、感電のおそれがあります。
- 本体の丸洗いはできません。本体に水をかけないでください。
- 長時間お使いにならないときは、お手入れ後、十分に自然乾燥させてください。

本体

- 氷バスケットを取り出し、水を含ませ、よく絞った布で拭き取ってください。落ちにくい汚れは台所用中性洗剤を薄めた水またはぬるま湯に浸した柔らかい布を絞って拭き取ってください。

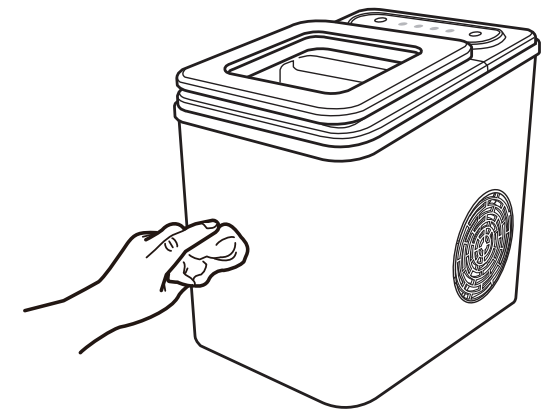

氷バスケット、氷スコップ

- スポンジなどを使用して水洗いをしてください。
- 乾いた布で水分を拭き取り、十分乾燥させてください。

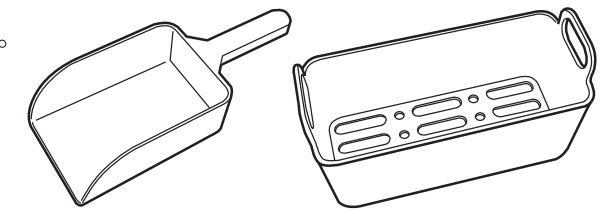

保管方法

- 汚れをしっかりと拭き取り、水気が残らないように十分乾燥させてください。
- 直射日光の当たらない、高温多湿を避けた場所に保管してください。
- 子供や幼児の手の届かないところで保管してください。

故障かな?と思ったら

修理サービスを依頼される前に、次の点をお調べください。

| こんな時は? | 調べるところ | 処 置 |
|-------------|--------------------------|---|
| 水パイプから水が出ない | 水パイプの小さな穴に水垢などが詰まっていますか? | P.6を参照してお手入れしてください。 |
| 氷が薄い | 外気温度が高い場所に設置していませんか? | 外気温度に左右されます。温度の低い場所に設置してください。使用する水の温度は25℃以下で後ご使用ください。 |
| 製氷できない | パイプの穴の位置が間違っていますか? | P.6を参照にして水パイプの穴の位置を下向きにしてください。 |
| | フロートが正常に作動していますか? | フロートを手で持ち、上下に動かか確認してください。 |

「故障かなと思ったとき」をご確認のあと、直らない場合は使用を中止し、コンセントから電源プラグを抜いて、お買い上げの販売店またはサービスセンターにご連絡ください。

MEMO

MEMO

MEMO

製品仕様

| | |
|----------|--------------------------|
| 品名 | 高速アイスメーカー<クリアロックmini> |
| 品番 | RM-228H |
| 電源 | AC100V 50/60Hz |
| 消費電力 | 150W |
| 冷媒 | R600a |
| 電流ヒューズ | 3.15A |
| 断熱材 | EPS |
| 質量 | 約7.15kg(電源コード含む) |
| コードの長さ | 約120cm |
| サイズ | 約(W)23.5×(D)30.5×(H)31cm |
| 製氷時間 | 25～30分 ※周囲温度により異なる |
| 満水量 | 0.5kg |
| 水タンク容量 | 1.6L |
| 最大連続製氷回数 | 5回 |
| 断熱発泡ガス | EPS |
| 騒音 | 60db |
| 冷却温度 | -23℃ |
| 使用環境温度 | 10～38℃ |
| セット内容 | 氷スコップ、取扱説明書兼保証書 |

アフターサービス

1.保証書の内容のご確認と保管のお願い

必ず「販売店印およびお買い上げ日」をご確認のうえ、お買い上げの販売店から受け取り、内容をよくお読みのうえ、大切に保管してください。

2.保証期間は、お買い上げ日より1年間

お買い上げ日の確認ができるレシートや注文書の控えがない場合、または購入履歴が確認できない場合は、ご対応が有償になる場合があります。

3.修理を依頼される時

「故障かなと思ったとき」をご確認のあと、直らない場合は使用を中止し、コンセントから電源プラグを抜いて、お買い上げの販売店またはサービスセンターにご連絡ください。

《保証期間中》

製品に保証書を添えて、お買い上げの販売店にご持参ください。

保証書の記載内容に基づき修理いたします。

《保証期間を経過しているとき》

修理すれば使用できる製品は、ご要望により有料修理いたします。

4.補修用性能部品の保有期間は製造打ち切り後 5年間

性能部品とは、その製品の機能を維持するために必要な部品です。

■お客様ご自身での修理、分解や改造は絶対にしないでください。

愛情点検



長年ご使用の製氷機の点検を！

こんな症状はありませんか

- ご使用中、電源コードや電源プラグが異常に熱くなる
- 焦げくさいにおいがする
- 製品の一部に割れ・がたつき・ゆるみがある
- その他の異常や故障がある

ご使用中止

こんな症状のときは、故障や事故防止のため、コンセントから電源プラグを抜いて、必ず販売店に点検(有料)をご相談ください。