





安全上のご注意





- ご使用前にこの「安全上の注意」をよくお読みになり、正しくお使いください。
- ここに示した注意事項は、製品を正しくお使いいただき、お使いになる人や他の人への危険や損害を防止するためのものです。また、危害や損害の大きさと切迫の程度を示すために、誤った取扱いをすると生じることが想定される内容を「警告」「注意」に区分しています。いずれも安全に関する重要な内容ですので、必ず守ってください。

 警告 この表示の欄は、「死亡または重傷などを負う可能性が想定される」内容です。	 注意 この表示の欄は、「傷害を負う可能性または物的損害の発生する可能性が想定される」内容です。
--	---







※物的損害とは、家屋・家財・家畜・ペットにかかわる拡大損害を示します。

	禁止図記号	 指示図記号
	この絵表示は、してはいけない「禁止」内容です。	 この絵表示は、必ず実行していただく「指示」内容です。







警告

-  **使用時以外は電源プラグをコンセントから抜く。**
※ケガ、やけど、感電、火災の原因になります。
-  **電源プラグを抜くときは、コードを持たずに、必ず先端の電源プラグを持って引き抜く。**
※ショート・感電・発火の原因になります。
-  **電源コードや差し込みプラグが傷んだり、コンセントの差し込みがゆるいときは使用しない。**
※ショート・感電・発火の原因になります。
-  **電源は交流100V、定格15A以上のコンセントを単独で使う。**
※発火・火災の原因になります。
-  **電源プラグを抜き差しするときは、必ず運転を止めてから行う。**
※プラグの刃やコンセントが傷み、火災の原因になります。



警告

-  **濡れた手で電源プラグの抜き差しをしない。**
※感電・やけど・ケガの原因になります。
-  **電源コードを束ねて通電しない。必ず伸ばして使用する。**
※過熱してやけどや火災の原因になります。
-  **電源コードを傷つけない。**
※傷つける、加工する、無理に曲げる、引っ張る、ねじる、重いものをのせる、挟み込むなどしないでください。
電源コードが破損し、火災・感電の原因になります。
-  **電源プラグのほこりは定期的にとる**
※ほこりがたまると、湿気などで絶縁不良になり、火災・感電の原因になります。
-  **電源プラグはコンセントの奥まで確実に差し込む。**
※ショートによる発火・感電の原因になります。
-  **異常・故障時には直ちに使用を中止し、電源を切り、電源プラグをコンセントから抜く。**
※発煙・発火・感電の恐れがあります。
【異常の例】
 - ・異常な音やにおいがする
 - ・電源プラグ・電源コードが異常に熱くなる
 - ・電源コードを動かすと、通電したりしなかったりする
 - ・運転中時々電源が切れる
 - ・触れるとビリビリ電気を感じる**→使用を中止し、KOMサービスセンターまでお問い合わせください。**











警告

-  修理技術者以外の方は、絶対に分解・修理・改造は行わない。
※発火したり、異常動作してケガをする恐れがあります。
-  吸気口や隙間に、ピン・フォーク・針金などの金属物や、異物を入れない。
※感電や異常動作して、ケガをすることがあります。
-  水につけたり、水をかけたりしない。
※ショート・感電・故障の原因になります。
-  屋外や湿気の多い風呂やシャワー室などで使用しない。
※ショート・感電・故障の原因になります。
-  油や溶剤などが付着した衣類を乾燥しない。
※食用油、機械油、ドライクリーニング、ガソリン、ベンジン、シンナーなどが付着した衣類などは、自然発火や引火の原因になります。
-  吸気口をふさがない。
※吸・排気口をふさぐと本体内部の温度があがり、火災の原因になります。

注意

-  本体に乗ったり、座ったりしない。
※ケガや故障、破損の原因になります。
-  動作中は持ち運ばない。
※やけどの原因になります。
-  ホースを持って持ち運ばない。
※本体が落下してけがの原因になります。持ち運ぶときは、必ずハンドルを持ってください。

注意

-  ホースを持って製品を引っ張ったり、持ち上げたりしない。
※ホースが破損し、本体が落下します。
-  コードを持って製品を引っ張ったり、持ち上げたりしない。
※コードが破損し、火災の原因になります。
-  収納時にコードを本体に巻きつけない。
※故障の原因になります。
-  電気毛布やあんかなど、他の熱機器と併用しない。
※火災の原因になります。
-  吹出口に直接衣類などを掛けたり、載せたりして運転しない。
※異常発熱・故障の原因になります。
-  不安定な場所で使用しない。
※落下・転倒による破損の原因になります。
-  本体をふとんの中に入れない。
※ホース以外はふとんの中に入れないでください。火災の原因になります。
-  引火性のもの(ガソリン・ベンジン・シンナーなど)の近くで使わない
※火災の原因になります。
-  暖房機の近くで使用しない
※火災の原因になります。
-  押入れやクローゼットに使用するときには、閉め切った状態で運転しない。
※異常発熱・故障の原因になります。

⚠ 注意



水滴が落ちるような洗濯物は乾燥させない。
※感電の原因になります。



耐熱温度の低いもの(革・合成皮革のソファなど)の上で動作しない。
※変形・変質の原因になります。



くつ(革)(合成皮革を含む)や、耐熱温度の低い衣類・漂白剤の付着した衣類・天日干しの絵表示があるものを温風乾燥にしない。
※変形・変質の原因になります。
送風で使用してください。



窓や鏡に向けて使用しない。
※急激な温度差による破損の原因になります。

製品仕様

品番	RM-98H
電源	AC100V 50/60Hz
消費電力	570W
温度ヒューズ	94℃
電流ヒューズ	10A
サーモスタット	70℃
タイマー	送風:60分 温風:120分(温度:約60℃)
本体寸法	約(W)17.5×(D)14.6×(H)23.6cm
ホース長さ	ホース:約23.0~71.5cm
	衣類乾燥アタッチメントホース:約14.0~31.0cm
コード長さ	約170cm
本体重量	約1.6kg
性能	布団乾燥/衣類乾燥/靴乾燥/ペット乾燥

使用上のお願い

このふとん乾燥機は家庭用です。ふとんの乾燥、付属品の使用目的以外の用途や業務用には使用しないでください。

- 必ずホースを取り付けてから使用する
- ホースを強く引っ張らない
- 殺虫剤や消臭剤などをかけない
- 潮風が直接あたる海浜地区や温泉地帯・湯煙が多い場所など、周囲環境が特殊な場所に設置して使用すると、製品寿命が短くなることがあります。

各部の名称

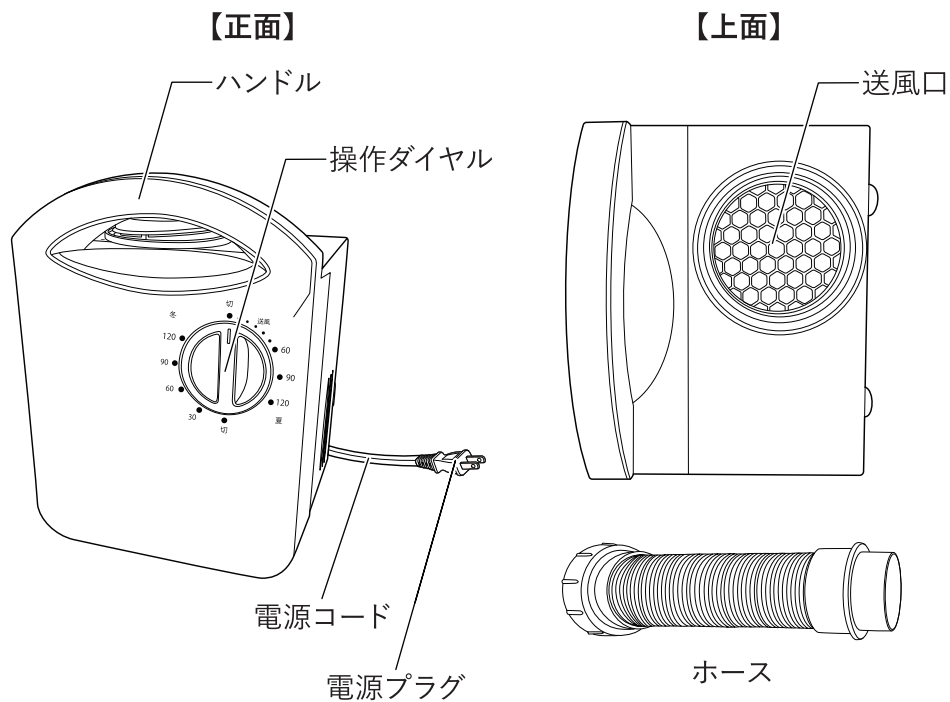

【背面・側面】

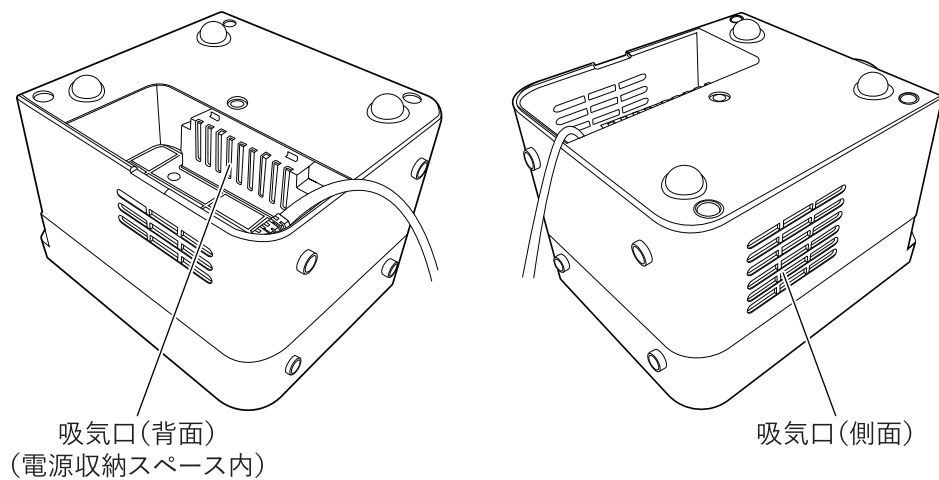

操作ダイヤル

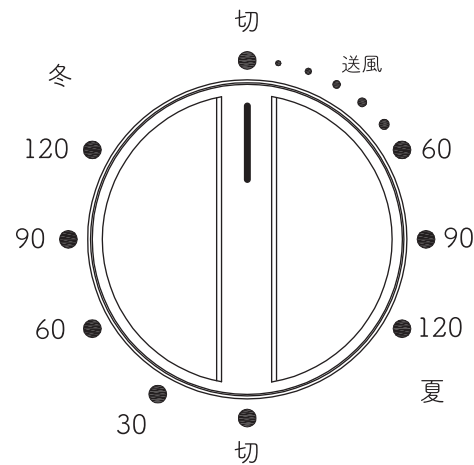

【夏】

送風：室内温度
タイマー：切～60分

温風：約60℃
タイマー：60～120分

【冬】

温風：約60℃
タイマー：切～120分

アタッチメント

【衣類乾燥】

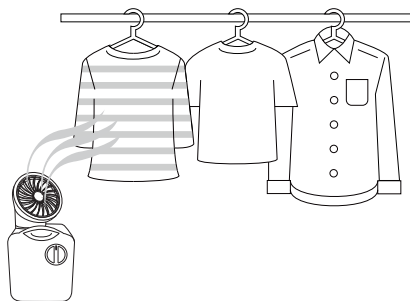
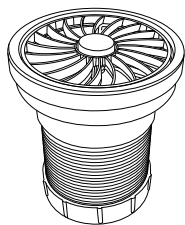

【布団乾燥】

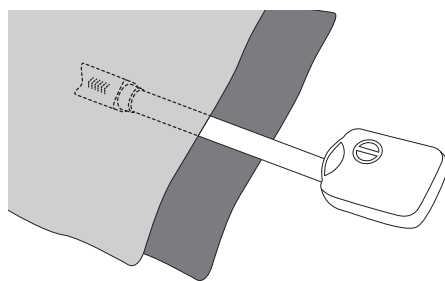
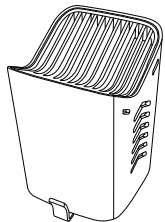

【靴乾燥】

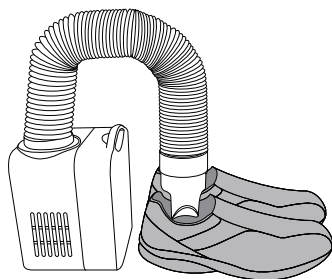
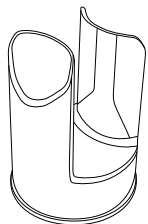

【ペット乾燥】

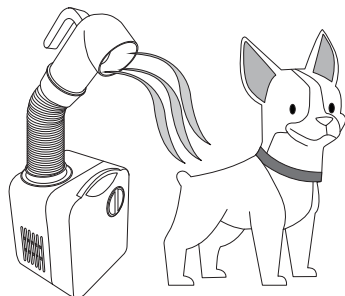
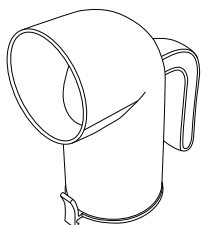

運転時間の目安

対象	衣類	靴(布)	靴(革)	ペット
風	温風	温風	送風	温風・送風
時間	75分	60分	120分	適宜

布団乾燥

寒い季節に布団乾燥したいとき

温風で60分

温風で乾燥させます。

寒い季節、おやすみ前に布団を温めたいとき

温風で20分

温風であたためます。

暑い季節に布団乾燥したいとき

温風で60分→送風20分

温風で乾燥させ、送風で熱気を取り除きます。

アタッチメントの取り付け方

【衣類乾燥】

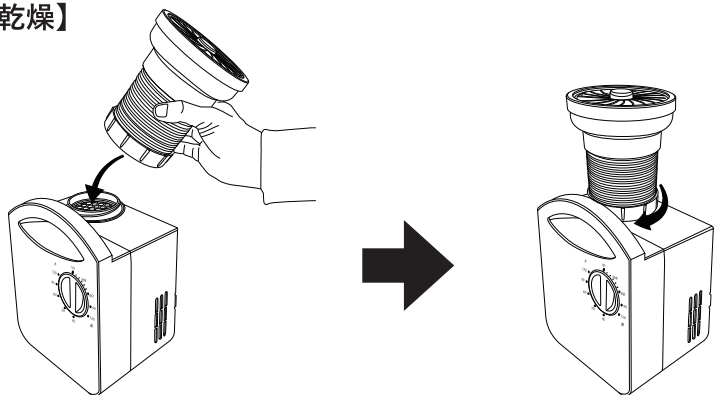

①まず、衣類乾燥アタッチメントを送風口に差し込みます。

②次に、衣類乾燥アタッチメントを、時計回りにしっかり回したら接続完了です。

【布団乾燥・靴乾燥・ペット乾燥のとき】

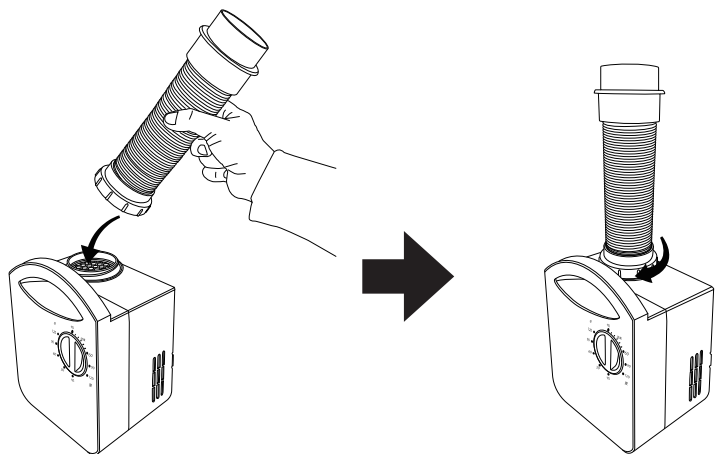

①まず、ホースを送風口に差し込みます。

②次に、ホースを時計回りにしっかり回したら接続完了です。

アタッチメントの取り付け方

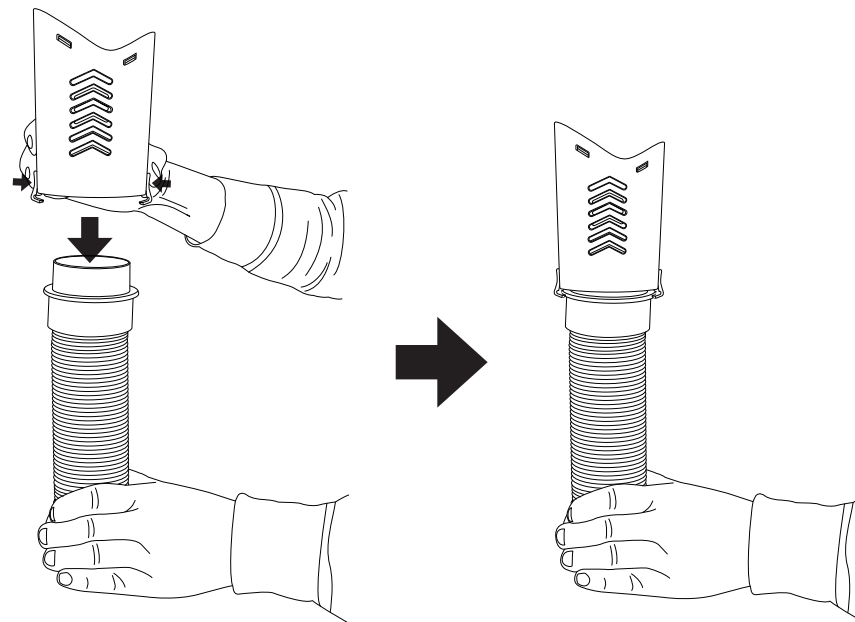

①各種アタッチメントのツメを押しながら、ホースに差し込みます。

※アタッチメントのツメは優しく押してください。

強く押しすぎると、ツメが折れてしまう恐れがあります。

※接続するときは、ホースを手でしっかり固定してください。

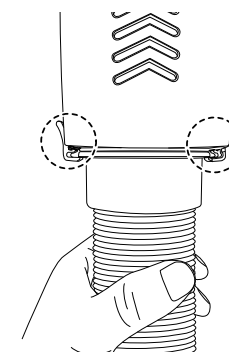

アタッチメントのツメが、ホースにしっかり接続されていることをご確認ください。

使い方

■衣類を乾燥する

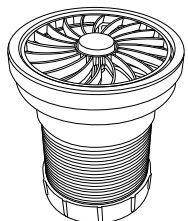

【使用するアタッチメント】

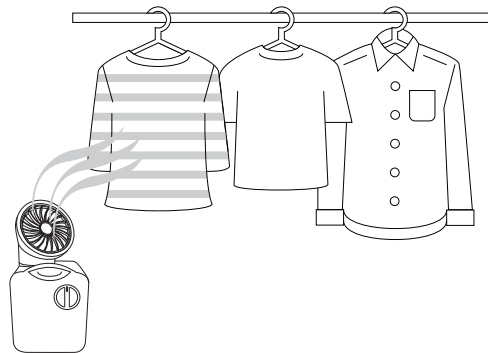

1. 本体送風口に衣類乾燥アタッチメントをセットする

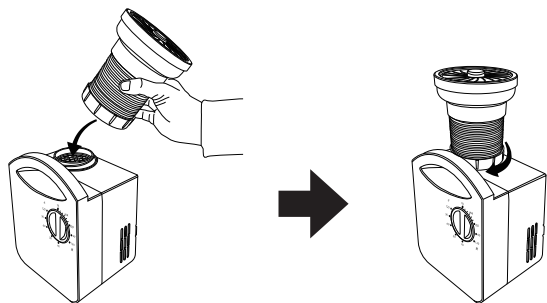

2. 衣類に吹き出し口を向ける



注意

- 乾燥させる衣類の耐熱温度が70℃以上であることを確認してください。
- 洗濯物の真下には置かないでください。水滴が入り込むと、感電やショートの原因になります。
- 吹き出し口の角度を調節するときは、ホース先端部の根元で傾けてください。

使い方

3. 電源プラグをコンセントに差し込む

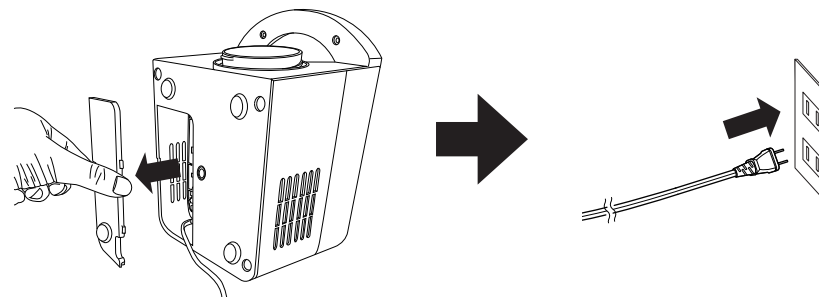

- ① 本体背面の電源収納スペースを開け、電源プラグを取り出します。
- ② ご自宅のコンセントに電源プラグを差し込みます。

4. 操作ダイヤルを回して運転を開始する

- ダイヤルを回して、60分に合わせる。ダイヤルを回すと温風が出ます。
- ※洗濯量によって乾燥時間は異なります。適宜調節してください。

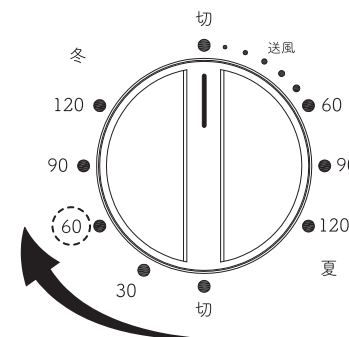

5. 運転が終わったら片付ける

- ※コンセントを抜くときは、電源プラグの根元を持って、行なってください。

- ① コンセントから電源プラグを抜きます。
- ② ホースを縮めて取り外します。
- ③ 電源コードを束ねて収納します。

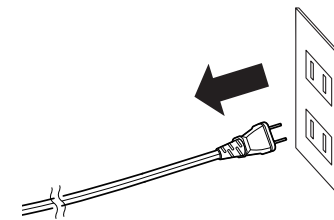

使い方

■ 布団を乾燥する

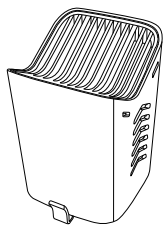

【使用するアタッチメント】

布団のサイズ目安

シングルサイズ
敷布団:100×210cm(3kg)
掛布団:150×210cm(3kg)
ダブルサイズ
敷布団:140×210cm(4kg)
掛布団:190×210cm(4kg)
シーツや布団カバーをつけたままでも使用できます。

⚠ 注意

- 乾燥させる布団の耐熱温度が70℃以上であることを確認してください。
※特に機能性寝具(低反発や高反発素材・ビーズ素材・パイプ枕など)は温風の温度により機能を損なうことがあります。

1. 本体送風口にホースを接続し、布団乾燥アタッチメントをセットする

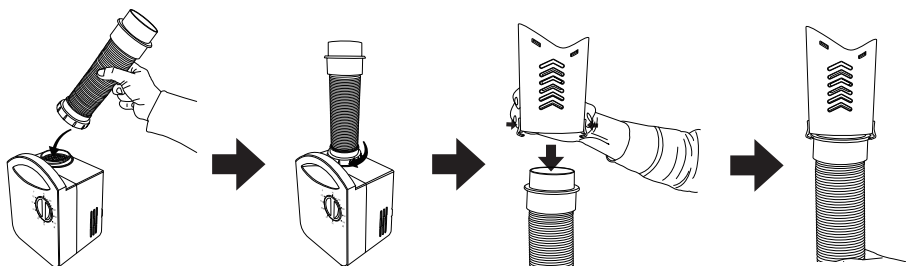

使い方

2. ホースを伸ばし、操作ダイヤルを上にして、布団の上に置く

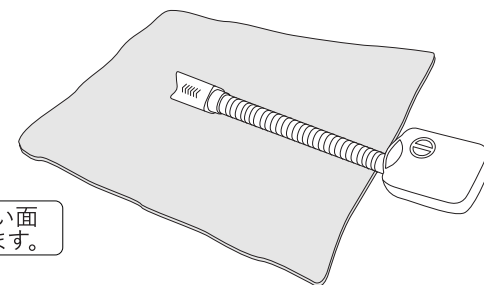
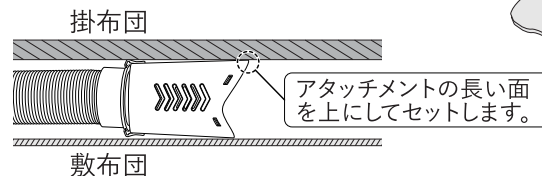

お願い

- ホースは必ず伸ばしてください。
- 側面の吸気口を塞がないでください。
- 布団内の湿気は、室内に放出されますので、こまめにお部屋の換気をしてください。
- 側面吸気口は、壁から15cm以上離してください。
- フローリングやタイルの上で、布団乾燥やあたためをする際は、大きめのタオルケットを下に敷いてください。(床と布団の間に湿気がこもり、結露の原因になります)

3. 掛布団を掛ける

- ① ホースの根元まで掛布団を掛ける。
- ② ホースと布団の隙間から空気が漏れないようにしっかり押さえる。

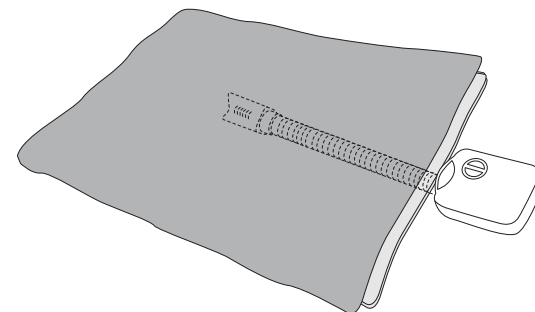

⚠ 注意

- 本体に布団を掛けしないでください。また、吸気口を塞がないでください。
- 敷布団だけでは乾燥できません。ホースの上に、必ず掛布団を掛けて運転してください。
- 敷布団と掛布団が重なっていない部分は、十分に乾燥しないことがあります。

使い方

4. 電源プラグをコンセントに差し込む

- ①本体背面の電源収納スペースを開け、電源プラグを取り出します。
- ②ご自宅のコンセントに電源プラグを差し込みます。

5. 操作ダイヤルを回して運転を開始する

■運転時間の目安は、10ページを参照してください。

- 足元側など、ホースを差し込んだほうの反対側の乾燥が不十分なときは、そちら側にホースを差し込み、再度運転してください。
- 布団の角の方があたたまらないときは、ホースを入れる位置をずらして再度運転してください。

⚠ 注意

- 動作中や動作直後に、布団の中に入らないでください。(ペットも入れない)
※ヤケドの原因になります。
- 運転中に電源プラグを抜かないでください。
途中で止めたいときは、操作ダイヤルを「切」にしてください。

6. 運転が終わったら片付ける

※コンセントを抜くときは、電源プラグの根元を持って、行なってください。

- ①コンセントから電源プラグを抜きます。
- ②ホースを縮めて取り外します。
- ③電源コードを束ねて収納します。

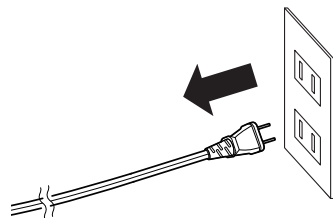

使い方

■靴を乾燥する

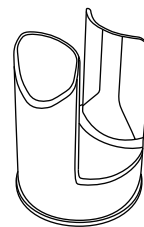

【使用するアタッチメント】

1. 本体送風口にホースを接続し、布団乾燥アタッチメントをセットする。

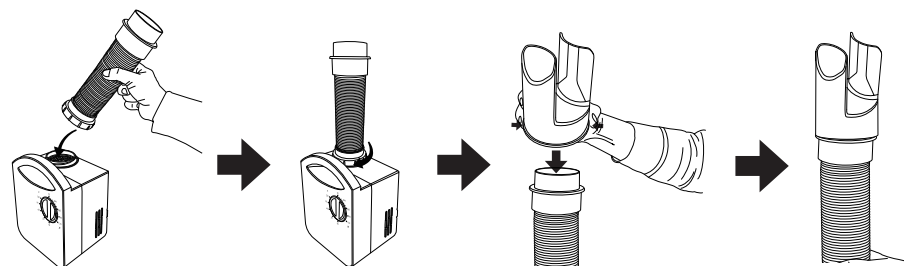

2. 靴に靴乾燥アタッチメントをセットする。

早く乾燥させるコツ

- 濡れた靴は、乾いた布で水分を取ると早く乾燥します。
- 靴紐は、結び目をゆるめてくつの内側に入れてください。

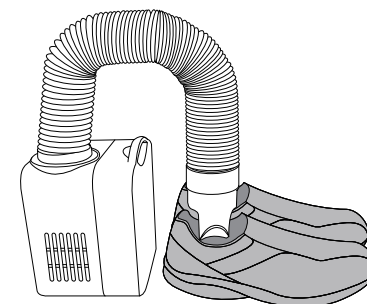

使い方

3. 電源プラグをコンセントに差し込む

- ①本体背面の電源収納スペースを開け、電源プラグを取り出します。
- ②ご自宅のコンセントに電源プラグを差し込みます。

4. 操作ダイヤルを回して運転を開始する

■靴(布の場合)

- ①ダイヤルを回して、60分に合わせる。
ダイヤルを回すと温風が出ます。

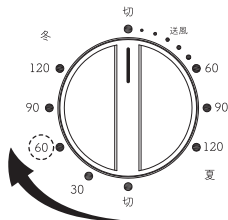

■靴(革の場合)

- ①ダイヤルを回して、60分に合わせる。
ダイヤルを回すと送風が出ます。
- ②60分経過後、再度ダイヤルを60分に合わせ、合計120分間運転する。

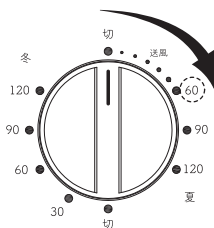

お願い

- 靴の濡れ具合や種類・素材・室温・湿度によって乾燥時間は変化します。湿り気が残っている場合は、繰り返し乾燥してください。
- 革・合皮・ビニール製の靴は、温風をあてると変形・変色する場合があります。必ず「送風」で運転してください。

5. 運転が終わったら片付ける

※コンセントを抜くときは、電源プラグの根元を持って、行なってください。

- ①コンセントから電源プラグを抜きます。
- ②ホースを縮めて取り外します。
- ③電源コードを束ねて収納します。

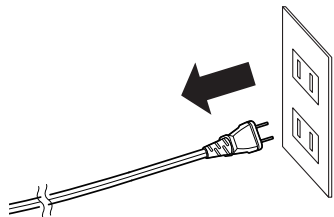

使い方

■ペットを乾燥する

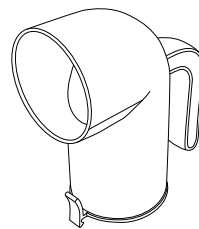

【使用するアタッチメント】

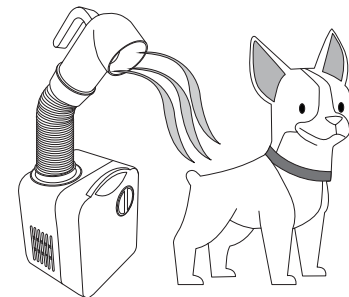

1. 本体送風口にホースを接続し、ペット乾燥アタッチメントをセットする。

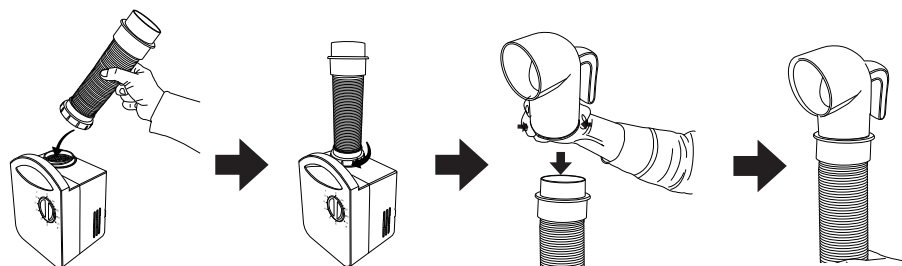

2. 電源プラグをコンセントに差し込む

- ①本体背面の電源収納スペースを開け、電源プラグを取り出します。
- ②ご自宅のコンセントに電源プラグを差し込みます。

3. 操作ダイヤルを回して運転を開始する

- 乾燥時間はペットの大きさや毛の量で異なります。適宜調節してください。

使い方

⚠ 注意

- 使用中、毛が吸気口に吸い込まれないようご注意ください。
- 乾燥前に、タオルドライをしっかりとこなしてください。
※タオルドライがあまいと、乾燥に時間がかかり、毛のダメージに繋がります。
- 送風口とペットの距離を15センチ以上離してください。
また、一箇所に集中して温風をあてないでください。
※ヤケドの原因になります。
- 風をあてるときは、手でペットの毛をほぐしながらこなしてください。

4. 運転が終わったら片付ける

※コンセントを抜くときは、電源プラグの根元を持って、行なってください。

- ①コンセントから電源プラグを抜きます。
- ②ホースを縮めて取り外します。
- ③電源コードを束ねて収納します。

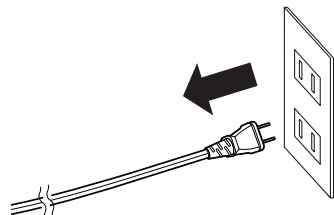

お手入れ方法

⚠ 注意

- お手入れの際は、必ず電源プラグをコンセントから抜く感電やケガの原因になります。
- 本体が十分に冷めてからお手入れする
- 調味料を使用した場合はすぐに洗う
- スプーンや食器類を中にいれない
- シンナー・ベンジン・みがき粉・漂白剤・たわしなどを使用しない
本体に傷がついたり、やけど、変色、故障の原因になります。



【吸気口】※月に1回程度を目安に

吸気口(エアフィルター)が目詰まりしたり、汚れたまま使用を続けると乾燥しにくくなり、故障の原因になります。カバーや吸気口(エアフィルター)の埃は定期的に吸い取ってください。

(エアフィルターは脱着式ではありません)

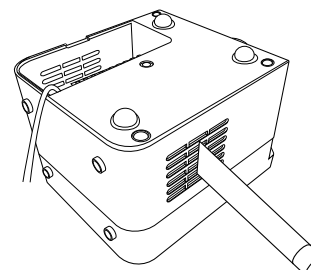
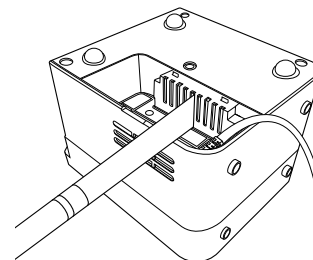

【本体】

うすめた中性洗剤を含ませた布を固く絞って拭く。
最後に、水分が残らないように乾拭きします。

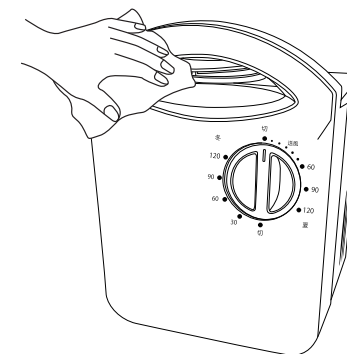

【アタッチメント・ホース】

うすめた中性洗剤を含ませた布を固く絞って拭く。
最後に、水分が残らないように乾拭きします。

こんなときは

状態	原因	対策
● 運転できない ● 風が出ない	電源プラグが確実に差し込まれていない	電源プラグを差し込み直してください。
	ダイヤルを回していない	ダイヤルを回してください。
● 温風の温度が変わる	運転中は、温度を調節しています異常ではありません	
● 布団が乾燥していない ● 布団があたたまらない	布団を複数枚かけている	敷・掛布団を1枚ずつにしてください。
	エアフィルターが汚れている	エアフィルターをお手入れしてください。
	布団が正しくセットされていない	布団を正しくセットしてください。(P16)
	重い布団を使用している	重い布団を使用するときは、温度が足元まで行き渡るように運転開始後、軽く掛布団を持ち上げてください。
	吸気口や吹出口が塞がっている	吸気口・吹出口を塞いでいるものを取り除き、再度運転してください。
	吸気口や吹き出し口を塞いでいる	壁などから15cm以上離してください。

■ それでも解決できないときは、お買い上げの販売店またはサービスセンターまでお問い合わせください。
※絶対にご自身での分解・改造はしないでください。

保証とアフターサービス

■ 保証書

- 保証書は取扱説明書の裏表紙に付いています。
- 保証書は、お買い上げの際に販売店が「お買い上げ日・販売店名」等を記入した上でお渡し致します。記入事項及び記載内容をご確認の上、大切に保管してください。
- 保証期間は、お買い上げ日から一年です。

■ 補修用性能部品の保有期間

本機の補修用性能部品(製品の機能を維持するために必要な部品)の保証期間は、製造打ち切り後8年です。この期間は経済産業省の指示によるものです。

■ ご不明な点や修理に関するご相談は

修理に関するご相談、並びにご不明な点は、お買い上げの販売店または当社にお問い合わせください。

■ 修理を依頼されるときは

「おや?故障かな?」に従って調べていただき、なお異常のあるときは、使用を停止し、必ず電源プラグをコンセントから抜いて、お買い上げの販売店または当社にご連絡ください。なお、本体の故障や不具合により発生した付随的損害(録音内容の消失など)の責についてはご容赦ください。

■ 廃棄するときは

本機を破棄する場合に必要な収集費などの費用は、お客様のご負担になります。

保証期間中の修理に際しましては保証書をご提示ください。保証書の規定に従って修理させていただきます。

また、保証期間が過ぎていても修理すれば使用できる場合は、ご希望により有料にて修理させていただきます。

<保証規定>

1. 取扱説明書、本体貼付ラベルなどの注意書に従った正常なご使用状態で、保証期間内に故障が発生した場合は、お買い上げの販売店、または当社が無料修理をいたします。
2. 保証期間内に故障し無料修理を受ける場合は、お買い上げの販売店、または当社に商品をお持ち込みになり、この保証書をご提示の上、修理をご依頼ください。
3. 次の場合には、保証期間内でも有料修理となります。
 - 1) この保証書のご提示がない場合
 - 2) この保証書にお買い上げ年月日、お客様名、販売店名の記入がない場合、あるいはこれらの字句を書き替えられた場合
 - 3) ご使用上の不注意、あやまりによる故障、損傷
 - 4) お買い上げの販売店、または当社サービス部門以外での不当な修理、または改造による故障、損傷
 - 5) 天災地変などの不可抗力による故障、損傷
 - 6) お買い上げ後の輸送、移動時の落下などによる故障、損傷
 - 7) 本商品以外の機器に起因する故障、損傷
 - 8) 特に苛酷な条件下において使用された場合の故障、損傷
 - 9) 消耗部品の損傷
4. この保証書は、日本国内においてのみ有効です。
This Warranty is valid only in Japan.
5. この保証書は、再発行できません。紛失しないよう大切に保管してください。

● この保証書は、本書に明示した保証期間・条件のもとに無料修理をお約束するもので、本書によってお客様の法律上の権利を制限するものではありません。保証期間内での本保証内容についてご不明の場合、または保証期間経過後の修理などについてご不明の場合は、お買い上げの販売店、または当社にお問い合わせください。

● 商品の修理・検査のための送料、およびお客様への返送料金は、保証期間内・期間経過後を問わず、お客様にご負担いただけます。なお、商品を送付する場合は、輸送中の事故を防ぐためしっかりと梱包してお送りください。

保証書(持ち込み修理)

型名 **RM-98H**

製造No.

お客様	ご住所	〒										電話
	お名前	ふりがな										
保証期間	お買い上げ日		年		月		日	本体	1年	年	月	日まで
販売店	電話											

修理実施日	修理内容	担当者

販売元

ROOMMATE[®] ダイアモンドヘッド株式会社
〒108-0073 東京都港区三田2-7-13 TDS 三田ビル 6F

- お客様窓口 TEL: 0120-05-1783
携帯電話の場合は下記へ
TEL: 092-408-6261
【受付時間 9:00~17:00<土日除く>】
Eメール: supportkom59@gmail.com
- サービスセンター: (株)KOM 福岡市南区清水1-25-10
TEL: 092-408-6261

輸入発売元 **(株)KOM** 〒815-0031 福岡市南区清水1-25-10
TEL: 092-408-6261

取扱説明書

RM-98H

多機能スタイル布団乾燥機 (家庭用)

[保証書付] 保証書は、取扱説明書の裏表紙についております。販売店にて必ず記入を受け、大切に保管してください。

この度は、多機能スタイル布団乾燥機 (RM-98H) をお買い上げいただき誠にありがとうございます。安全に正しくお使いいただくために、必ず取扱説明書及び保証書をよくお読みください。また、本取扱説明書は必ず保管して必要に応じてご利用ください。

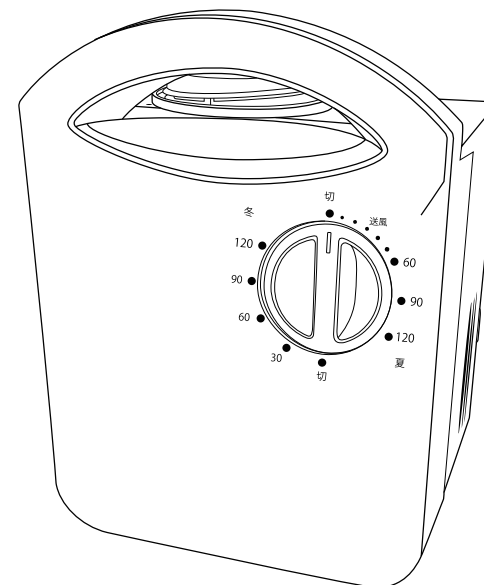

目次

安全上のご注意	1~5	使い方	13~21
製品仕様	6	お手入れ方法	22
各部の名称	7	こんなときは	23
操作ダイヤル	8	保証とアフターサービス	24
アタッチメント	9	MEMO	25~26
運転時間の目安	10	保証書	27
アタッチメントの取り付け方	11~12		