

SIZE : 145x210mm 厳守

ROOMMATE®

おうちでバイキング

# ゆきゆき無煙グリルⅡ

取扱説明書

品番 RM-68A

もくじ ページ

安全上のご注意 ..... P1~3

保護者の方へのお願い ..... P4

各部のなまえ ..... P5

使いかた ..... P6~7

お手入れのしかた ..... P8~9

故障かな?と思ったら ..... P10

製品仕様/別売品 ..... P11

保証書 ..... P13

家庭用

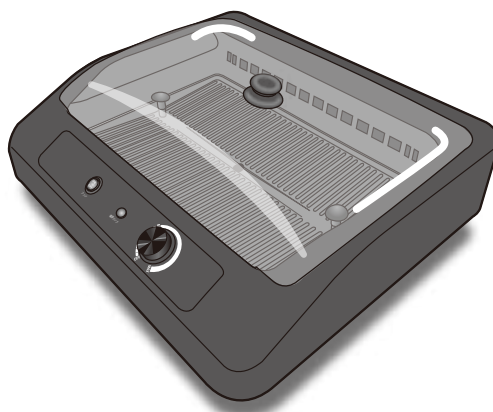



この度は「ゆきゆき無煙グリルⅡ」をお買い上げいただきありがとうございます。  
この取扱説明書は、本製品使用上の注意事項及び警告事項について詳しく記載しています。  
本製品をご使用前には必ずこの取扱説明書をよくお読みいただき、内容を十分にご理解された上で事故が起これぬように記載内容に従って正しくご使用願います。  
本製品は一般家庭用に開発された商品です。事故や故障の原因になりますので業務用としては絶対に使用しないでください。また、一度お読みになった後も必要時にいつでもご確認できるようにすぐに取り出せる場所へ大切に保管してください。  
製品改良のため、予告なしにデザイン 仕様を一部変更する場合があります。予めご了承ください。

# 安全上のご注意

必ずお守りください

お使いになる人や他の人への危害、財産への損害を未然に防止するため、安全に関する内容を記載しています。内容をよく理解して記載事項をお守りください。

 **警告** 人が死亡または重傷を負う可能性が想定される内容を示します。

 **注意** 人が傷害を負う可能性及び物的損害の発生が想定される内容を示します。

絵表示の例

 記号は、「禁止」(しないでください)を示します。

 記号は、「強制」(必ずしてください)を示します。

## 安全にご使用いただくために

- ①取扱説明書に記載されていない方法や、用途以外の目的でのご使用は、事故やけがの原因となります。絶対におやめください。
- ②お客様の不注意による破損・けがに対する責任は負いかねますのでご了承ください。
- ③故障と思われる場合は、ご使用にならないでください。
- ④取扱説明書のガイドライン、指示が守られない場合は、弊社は一切の責任を負いかねます。
- ⑤本製品はおもちゃではありません。お子様のご使用は避けてください。

## 警告



分解禁止

**修理技術者以外の方は、絶対に改造、分解、修理をおこなわない**

- 発火や異常動作によるけがの恐れがあります。
- ※修理はお買上げの販売店にてご相談ください。

**国内専用の家庭用です 業務用や使用目的以外には使用しない**

**交流 100V の以外での使用や、たこ足配線をしない**

- たこ足配線などで定格を超えると発熱し、発火の原因になるとともに接続している機器の損傷のおそれがあります。

**電源コードを束ねたり、引っばったり、無理に曲げたり、ねじったり重い物をのせたり、傷付けたり、高温部に近づけたり、加工したりはさみ込んだりしない**

- 傷んだまま使用すると感電や故障、発熱や発火で火災の原因になります。



禁止

**傷んだ電源プラグやゆるんだコンセントは使わない**

- 感電やショート、発火の恐れがあります。

**電源コードを束ねたり、引っばったり、無理に曲げたり、ねじったり重い物をのせたり、傷付けたり、高温部に近づけたり、加工したりはさみ込んだりしない**

- 傷んだまま使用すると感電や故障、発熱や発火で火災の原因になります。

**濡れた手で電源プラグの抜き差しをしない**

- 感電やけがの恐れがあります。

 **警告**

**本体を丸洗いしたり、水に浸けたり水をかけたりしない**

- ショートによる感電の原因になります。

**取扱いに不慣れな方だけや、子供だけで使用させたり、幼児の手の届く所で使用や設置・保管はしない、また、おもちゃとして絶対に使わせない**

- 感電やけがの原因になります。

**本体のすき間に金属物やピンなどを入れない**

- 事故や故障の原因になります。



禁止

**使用中は、吸煙口・排気口をふさがない**

- 本体の過熱により、故障及び火災の原因になります。

**使用中や使用直後は本体に顔や手を近づけたり、グリルやふた（持ち手以外）の高温部には触れない**

- やけどの原因になります。

**本体上に物を落としたり、強い衝撃を加えたりしない**

- ひびが入ったり、割れたりすると感電や過熱・異常動作の原因になります。

※万一事故が起きても、弊社は一切の責任を負いかねます。

**カーテンなど燃えやすい物の近くや、じゅうたん、ビニール製テーブルクロスなどの熱に弱い物の上では使用しない**

- 敷物が焦げたり、火災の原因になります。

**異常（異音・異臭・焦げ臭い・動かない・ビリビリと電気を感じるコードを動かすと通電したりしなかったりするなど）がある時には直ちに電源プラグをコンセントから抜き、使用を中止する**

- 異常のまま使い続けると、発煙・火災・感電やけがに至る恐れがあります。

※修理はお買上げの販売店にてご相談ください。



必ず守る

**電源コードが異常に熱くなる時は、使用を中止する**

- ショートによる発火の恐れがあります。

**電源プラグは、根元まで確実に差し込み、電源プラグを抜く時はコードを引っばらずに必ず電源プラグ部分を持って抜く**

- 断線やスパークして発火の原因になります。

**電源プラグに付いたゴミやほこりは、定期的に乾いた布で取り除く**

- 湿気などで絶縁不良となり、火災の原因になります。

## ⚠ 注意

### 調理以外の目的で使用しない

- 過熱・異常動作による発火の原因になります。

### グリルに調理物以外のものをのせて加熱しない

- それらが破裂や破損して、やけどやけが、火災の原因になります。

### 調理中は本体を移動したり、持ち運んだりしない

- やけどやけがの原因になります。

### 長時間の空焼きや、落としたりぶついたりして変形させない

- 事故や発火の原因になります。

### 火気の近くや、水や油のかかるところでは使用しない

- 火災の原因になります。

### 壁や家具の近くで使用しない

- 蒸気や熱で壁や家具を傷め、変色や変形の原因になります。

### 本体のすき間にピンなどを差し込まない

- 故障や感電の原因になります。

### グリル表面に汚れを残したまま放置しない

- 汚れが落ちにくくなり、焼きむらができ調理物の風味を損ないます。

### グリル面をナイフやフォークなど鋭利な刃物でこすらない

- フッ素樹脂加工面を傷付ける恐れがあります。

### 使用時以外は、コンセントから電源プラグを抜く

- 絶縁劣化などでの感電や漏電、火災及び、けがの原因になります。

### 調理後ふたを開ける時は、高温の蒸気に触れないようにする

- やけどやけがの原因になります。

### お手入れの際は、コンセントから電源プラグを抜き、全体が十分冷めてからおこなう

- やけどやけがの原因になります。

### 予熱・調理中は、煙やにおいに敏感な小鳥などの小動物は別の部屋に移し、窓を開けるか換気扇を回す



禁止



必ず守る

## 保護者の方へのおねがい

- 小さなお子様には絶対に使わせないでください。
- 小さなお子様の手の届かない場所でご使用ください。
- 小さなお子様調理中に手を出さないように、十分に注意してご使用ください。
- 小さなお子様調理中や調理直後にぞき込んだり、触ったりして顔や手などをやけどしないように十分に注意してご使用ください。

## おねがい

- 一般家庭用に開発された製品です。  
業務用や調理以外の用途でのご使用は、絶対におやめください。
- 平らで安定した場所に置いてご使用ください。
- 使用中は本体を持ち運ばないでください。
- 調理物が出来上がってふたを開ける時は、やけどをしないように蒸気に十分ご注意ください。
- 使用ごとに必ずお手入れをおこなってください。次回使用時に、こびりついた油などが蒸発して、油煙・発火の原因になります。

### グリルのフッ素樹脂加工を長持ちさせるために

#### 【腐食、はがれ防止のため以下のことをお守りください】

- 長時間の予熱はしないでください。
- グリルの表面に、汚れを残したまま放置しないでください。
- 金属製のヘラやナイフ、フォークなど、角や先端が鋭利なものは使わないでください。
- みがき粉、金属製のたわし、硬いスポンジなどは使用しないでください。

## 各部のなまえ

ふた

つまみ

※切り込みのある側が前側です。

グリル

排油穴 ※調理で出た油や水分を本体底の油トレイに流します。

持ち手

電源コード

電源プラグ

本体

排煙口  
※煙を吸引します。

排気口  
(本体裏)

送風口(内側)  
※送風して煙を排煙口に送ります。

ヒーター  
※上に置かれたグリルを加熱します。

油トレイ  
※グリルから流れ落ちた油や水分を溜めます。使用後引き出して洗います。(8ページ参照)

排気口  
(本体裏)

操作パネル  
※詳細 6~7 ページ



ファンボタン



電源ランプ

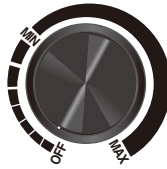

温度ダイヤル(電源 ON/OFF)

⚠ 電源コードは束ねたまま使用しない  
●コードが熱くなり、故障の原因になります。

# 使いかた

## ご使用の前に

ご使用前に本体からグリルを取り出して、台所用中性洗剤と柔らかいスポンジを使って水洗いし、水気をきれいに拭き取り乾かしてください。

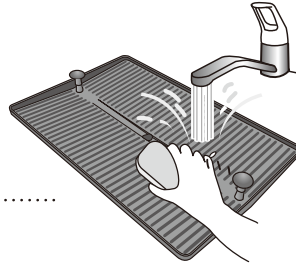

## 本体にグリルをセットする

- 本体を平らで安定した場所に置きます。  
グリルの左右の持ち手を持って本体のヒーター上に静かに置きます。

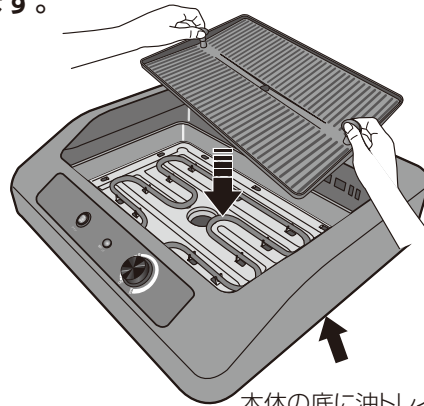

本体の底に油トレイがセットされていることを確認する

## ⚠ 注意

- グリルの裏に何も無いことを確認し異物をはさんだ状態で使用しない  
→ 火災の原因になります。
- グリルを本体にセットしない状態で絶対に通電しない
- 必ず油トレイをセットして使用する  
→ 調理の油や水分が外に流れ出てしまいます。

## グリルを予熱する

- ① 電源プラグをコンセントに差し込む



- ② 温度ダイヤルを回す

電源が入り電源ランプが赤く点灯します。

【注】初めて使用する時は、必ず「空焼き」を兼ねた予熱をおこなってください。

※温度ダイヤルをMAXまで回して約1分間グリルを予熱してください。

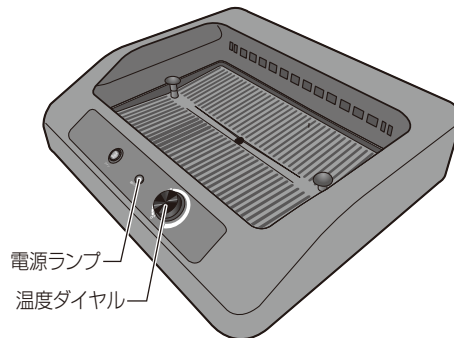
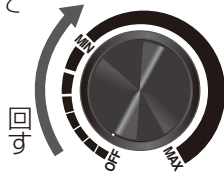

電源ランプ  
温度ダイヤル

※温度ダイヤルを回して電源を入れると、最初グリルが熱せられて、煙やにおいがすることがありますが、異常ではありません。



# 使いかた

## 調理する

- ① 用意した食材をグリルにのせて調理を始める
- ② ふたをする  
※ふたの前後を確認してください。
- ③ 温度ダイヤルを回して調理温度を調整する

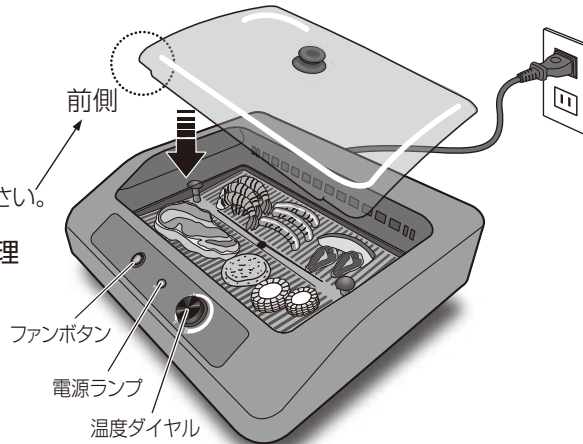
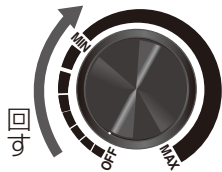

※調理中に電源ランプは、設定温度を保つため設定した温度になると消灯し、設定温度以下になると再び電源ランプが点灯します。

- ④ 煙が出てきたら、ファンボタンをONにして吸煙する



※内部の煙の状態を見て、ファンボタンのON・OFFをおこなってください。



注意

- 調理中は本体を移動したり、持ち運んだりしない
- 調理物が出来上がってふたを開ける時は、蒸気でやけどをしないようにする

- ⑤ 調理が終了したら、温度ダイヤルをOFFに戻して電源を切る  
電源ランプが消灯します。

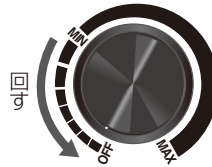

- ⑥ お料理を器に盛る

【注】調理物を取り出す際、金属製のヘラやナイフ、フォークなど、角や先端が鋭利なものは使わないでください。グリルのフッ素樹脂加工が傷つく恐れがあります。

お願い

- 使用時以外は、コンセントから電源プラグを抜いてください。
- グリルの表面に汚れが残ったまま放置しないでください。
- グリルと油トレイは、使用ごとに必ずお手入れをおこなってください。次回使用時にこびりついた油などが蒸発して、油煙、発火の原因になります。



## お手入れのしかた



注意

必ずコンセントから電源プラグを抜いて、本体やグリルが冷めてからおこなう

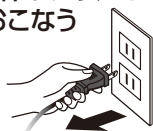

磨き粉、金属たわし、硬いスポンジ、ベンジン、シンナー、漂白剤・化学ぞうきん、金属製のヘラ・ナイフ・フォークなどの、角や先端が鋭利なものを使用して汚れを落とさない

→ 傷をつけたり変色の原因になります。

お願い

ご使用ごとに必ずお手入れをしてください。こびりつきをそのまま放置しておくと、焼き付いて取れにくくなります。

**本体** 水洗いできません。

- ①ぬるま湯で薄めた台所用中性洗剤を柔らかい布に含ませ、硬く絞り汚れを拭き取ります。
- ②洗剤を使った後は、水を含ませ硬く絞った布で拭き取り、その後乾いた布で水気をしっかり拭き取ります。

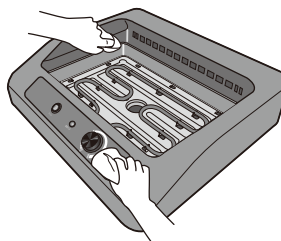

**ふた** 水洗いできます。

台所用中性洗剤と柔らかいスポンジで洗い水気を拭き取ります。

**グリル・油トレイ** 水洗いできます。

- ①グリルを本体から取り出します。
- ②油トレイを本体の底から静かに引き出して溜まった油や水分を捨てます。
- ③グリルと油トレイを台所用中性洗剤と柔らかいスポンジで洗い、水気を拭き取ります。

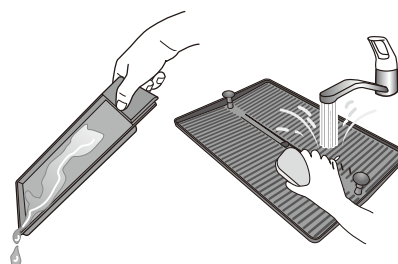

注意

- 外した油トレイは必ず本体にセットし使用前にセットの有無を確認する  
→セットしないまま調理をおこなうと、油や水分が外に流れ出てしまいます。

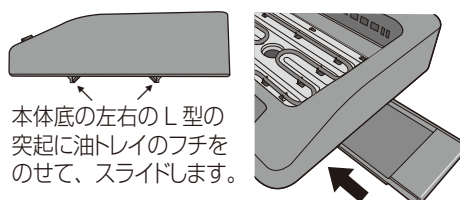

**電源プラグ** 水洗いできません。

定期的にごみやほこりを乾いた布で拭き取ります。

## お手入れのしかた

**お願い** 長期間使用して排煙がスムーズでなくなったら、本体を裏返して2箇所の排気口から「排気フィルター」を取り出してお手入れをしてください。

**排気フィルター** 水洗いできます。

① 排気フィルターのカバーを外します。

カバーにあるツメを指でつまみ、内側に押しながら上に持ち上げて外します。

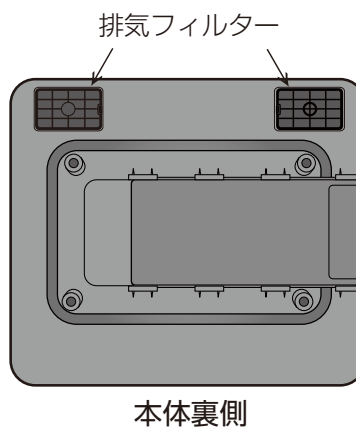
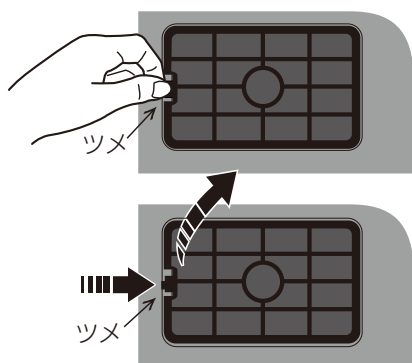

② 排気フィルター取り出します。

台所用中性洗剤とぬるま湯でもみ洗いして油煙汚れを落とし、乾かします。

**注意** ●食器乾燥機やドライヤーなどで乾かさない  
→変形の原因になります。

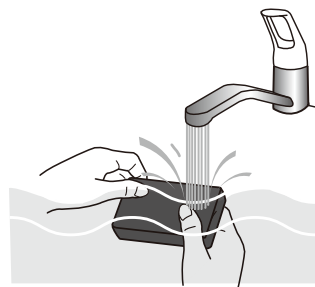

③ 排気フィルター → カバーの順で本体にセットします。

排気口に排気フィルターを納め、カバーの2ヶ所のツメを排気口の2ヶ所の凹部に差し込み、上から押して確実にセットします。

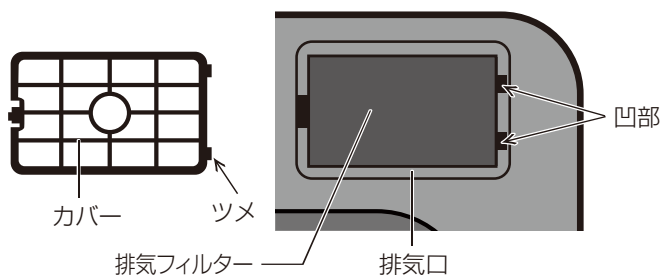

## 故障かな？と思ったら

- 修理を依頼される前に、再度取扱説明書をお読みになり次の事項をチェックしてください。

**⚠ 危険** お客様ご自身で修理、改造することは絶対にしないでください。

こんなとき	お調べいただく事・なおしかた
電源が入らない (加熱されない)	●コンセントに電源プラグを確実に差し込んでいますか？ →再度確実に差し込み直してください。
使用中に 温度(火力感) がなくなる	<b>異常過熱防止装置</b> ●グリルの温度が上がりすぎると、自動的に通電を制御します。 (温度が下がると自動的に加熱をはじめます)
電源プラグを抜き 差した時に火花 が飛ぶことがある	瞬間的な放電によるもので、異常ではありません。

### 保管のしかた

- ほこりを落とし、汚れをしっかりと取り除いたら、十分乾燥させて袋などに入れて保管してください。
- 振動のある場所や、冷暖房機のそばは避けてください。
- 直射日光の当たらない、高温多湿を避けた、結露しない場所で保管してください。
- 子供や幼児の手の届かないところで保管してください。

### 廃棄のしかた

- お住まいの自治体のゴミの廃棄方法に従って廃棄してください。

## 製品仕様

定格電圧	: AC100V
定格周波数	: 50/60Hz
定格消費電力	: 1200W
ヒューズ	: 温度ヒューズ: 175℃
本体サイズ	: 約 48.5(幅)x42(奥行)x21(高さ)cm
グリルサイズ	: 約 36.2(幅)x23.4(奥行)x5.4(高さ)cm
製品重量	: 約 3.3kg
電源コード長さ	: 約 1m
グリル	: フッ素樹脂加工
安全装置	: 異常過熱防止装置
設定	: 無段階温度調節ダイヤル (MIN250℃~MAX475℃)
材質	: ステンレス、PA
付属品	: 取扱説明書兼保証書
生産国	: 中国

## 別売品

**フタ**  
EB-RM200A2

販売価格: **4,980円** (税別・送料別)

**グリル**  
EB-RM200A3

販売価格: **4,980円** (税別・送料別)

**替えフィルター6枚セット**  
EB-RM200AF1

販売価格: **2,000円** (税別・送料別)

**油トレイ**  
EB-RM200A4

販売価格: **3,000円** (税別・送料別)

●別売り品については下記のサポートセンターまでお問い合わせください

**カスタマーサポートセンター**

**TEL : 03-5989-0900**

**info1998aitec@gmail.com**

〒160-0023 東京都新宿区西新宿3-5-9 ETS西新宿ビル2階

**受付時間：平日 AM10:00-PM12:00  
PM13:00-PM17:00**

(土・日・祝日除く)

※お問い合わせの際には、製品名・品番をご連絡ください。

## 保証書(持込修理)

本書は、本書記載内容(無料修理規定に基づく)で無料修理を行うことをお約束するものです。お買上げの日より下記期間中故障が発生した場合は、本書をご提示の上、お買上げの販売店に修理をご依頼ください。

品名	やきやき無煙グリルⅡ	品番	RM-68A
※お買上げ日	年 月 日	保証期間	本体お買上げ日より1年
お客様	お名前		
	ご住所 〒		
	電話		
販売店	住所・店名		
	電話 ( )		

販売店様へ※印欄はお買上げ日を必ずご記入の上お渡しください(販売店印が無い場合は、領収書又はレシートを貼ってください。)

## 保証規約

- 取扱説明書、本体貼付ラベル等の注意書に従って正常な使用状態で故障した場合には、お買上げの販売店までお預けください。
  - 保証期間内に故障して無料修理をお受けになる場合には、商品と本書をご持参ご提示の上、お買上げの販売店にご依頼ください。
  - ご転居の場合は事前にお買上げの販売店にご相談ください。
  - 贈答品等で本保証書に記入してあるお買上げ販売店にご依頼ができない場合は、弊社までお問い合わせください。
  - 保証期間内でも次の場合には有料となります。
    - ①使用上の誤り、及び不当な修理や改造による故障や損傷。
    - ②お買上げ後、強い力が加えられたり落下等による故障及び損傷。
    - ③火災、地震、水害、落雷その他天災地変や異常電圧による故障及び損傷。
    - ④一般家庭用以外(例えば、業務用の長時間使用、車両、船舶への搭載)に使用された場合の故障及び損傷。
    - ⑤本書の提示がない場合。
    - ⑥本書にお買上げ年月日、お客様名、販売店名の記入が無い場合、あるいは字句を書き替えられた場合。
  - 保証書は日本国内においてのみ有効です。
  - 本書は再発行しませんので、紛失しないよう大切に保管してください。
  - この保証書は、本書に明示した期間・条件のもとにおいて無料修理をお約束するもので、新たな商品への交換をお約束するものではありません。
- ※この保証書によって、お客様の法律上の権利を制限するものではありません。保証期間経過後の修理についてご不明な場合は、お買上げの販売店又は弊社へお問い合わせください。
- ※保証期間経過後の修理、補修用性能部品の保有期間について、詳しくはお買上げの販売店又は弊社までお問い合わせください。
- ※この商品のスベアパーツをお客様にお届けできる期間は、製造終了後3年間までです。  
(流通在庫の関係で期間内にお届けできない場合があります。)

販売元 **ROOMMATE<sup>®</sup>** ダイヤモンドヘッド株式会社  
〒108-0073 東京都港区三田 2-7-13 TDS 三田ビル 6F